

CARRERA

DESIGNED IN GERMANY

RU **СТИРАЛЬНАЯ МАШИНА** Инструкция по эксплуатации

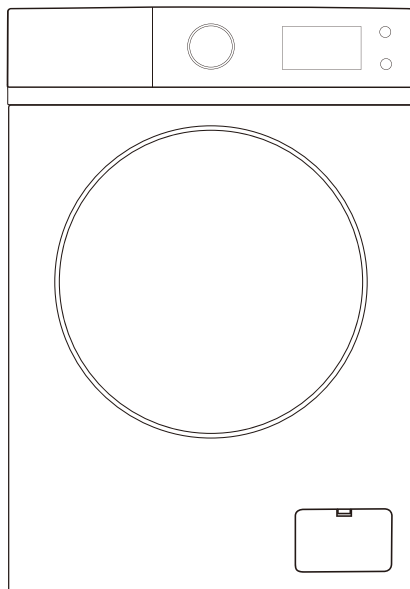

№ 561

www.carrera.de

СОДЕРЖАНИЕ

01	Меры безопасности	3
02	Назначение	6
03	Схема прибора	6
04	Технические характеристики	7
05	Комплектация	8
06	Установка	8
07	Эксплуатация	12
08	Уход и очистка	22
09	Коды ошибок	24
10	Устранение неисправностей	25
11	Транспортировка и хранение	27
12	Утилизация	27
13	Гарантия	28
14	Дополнительная информация	28

01 МЕРЫ БЕЗОПАСНОСТИ

Перед использованием прибора внимательно ознакомьтесь с настоящим руководством пользователя. Сохраняйте настоящее руководство пользователя, гарантийный талон, чек, упаковочную коробку и по возможности другие элементы упаковки прибора.

Не используйте прибор не по назначению.

- Регулярно проверяйте прибор и его кабель для выявления повреждений. Запрещено использовать прибор в случае обнаружения каких-либо повреждений.
- Прибор очень тяжелый. Во избежание травм не пытайтесь транспортировать или поднимать его в одиночку. При транспортировке запрещается наклонять прибор более чем на 30°.
- Запрещается отсоединять панели или разбирать прибор.
- Повреждение сетевого шнура может привести к поражению током, короткому замыканию или возгоранию из-за перегрева. Следите, чтобы сетевой шнур не был согнут или зажат и не соприкасался с источниками тепла.
- Напряжение в электросети в штепсельной розетке должно соответствовать номинальному напряжению, указанному в технических характеристиках прибора. Прибор должен быть подключен только к сети переменного тока с использованием розетки с защитным контактом, установленной надлежащим образом. Эта розетка должна всегда находиться в открытом доступе.
- Вилка и розетка с защитным контактом должны соответствовать друг другу; система заземления должна быть правильно смонтирована.
- Сетевая вилка должна всегда находиться в открытом доступе. Если это невозможно, убедитесь, что переключатель (всеполусный выключатель сети) встроен в стационарное оборудование в соответствии с правилами установки электрооборудования.
- Не подключайте прибор через многоместную розетку, удлинитель или адаптер. При включении и отключении шнура питания из розетки держите его за вилку. Если контактный разъем шнура питания загрязнен, протрите его сухой тканью. Не включайте и не отключайте вилку из розетки влажными руками.
- Запрещается подключать прибор к источнику питания через внешнее переключающее устройство, например таймер, а также подключать его к цепи, которая регулярно включается и выключается коммунальной службой.
- Отключайте прибор от сети при длительном перерыве в эксплуатации, а также при чистке, обслуживании и ремонте.

- Необходимо использовать только новые комплекты шлангов, поставляемые вместе с прибором. Не следует повторно использовать старые шланги.
- Надежно закрепите шланг для слива воды и убедитесь, что сточная канализация не засорена.
- Не устанавливайте прибор вне помещений или в помещениях с влажной средой. Не допускайте, чтобы на панель управления попадала вода.
- Если в холодное время года сливной, либо заливной шланг замерзнут, то перед использованием необходимо дать им оттаять.
- Не используйте прибор в помещении, где произошла утечка газа. Не используйте прибор при температуре ниже 0°C.
- Предохраняйте прибор и сетевой кабель от воздействия высоких температур и попадания прямых солнечных лучей.
- Не используйте вблизи прибора горючий газ или легковоспламеняющиеся вещества (бензол, бензин, растворитель, нефть, спирт и т. д.).
- Следите за тем, чтобы под прибором и вокруг него не было горючих материалов, например пуха, бумаги, тряпок, химикатов и т. д.
- Не допускайте, чтобы внутрь прибора попадали легковоспламеняющиеся горючие вещества.
- Не устанавливайте прибор за запираемой дверью, сдвижной дверью или дверью с петлями на стороне, противоположной петлям дверцы прибора.
- Стиральные машины с вентиляционными отверстиями в основании не должны устанавливаться на ковер.
- В процессе работы прибор может вибрировать. Устанавливайте прибор на ровную устойчивую поверхность.
- Во время работы программ с высокой температурой воды стекло дверцы нагревается. Не прикасайтесь к стеклу сами и следите, чтобы к нему не прикасались дети.
- Не кладите на крышку прибора тяжелые предметы. Не опирайтесь на открытую дверцу прибора.
- Не используйте острые предметы для управления прибором через панель управления.
- Не закрывайте вентиляционные отверстия на корпусе или во встраиваемой конструкции прибора.
- Запрещается прикасаться ко внутренним частям работающего прибора. Дождитесь полной остановки барабана.
- Не превышайте максимальный объем загрузки.
- Заливайте моющее или чистящее средство в соответствии с рекомендациями изготовителя.
- Моющие средства и средства по уходу могут вызвать отравление. При случайном проглатывании обратитесь за медицинской помощью.

- Храните моющие средства и средства по уходу в недоступном для детей месте. Стирайте только вещи, пригодные для стирки. Если сомневаетесь, следуйте инструкциям на бирке белья.
- Во избежание пожара или взрыва не кладите внутрь и не стирайте вещи, очищенные, смоченные, пропитанные или загрязненные горючими либо взрывоопасными веществами (воском, маслом, краской, бензином, обезжиривателями, растворителями для химчистки, керосином, растительным маслом и другими кулинарными маслами и т. д.).
- Не стирайте вещи из водонепроницаемых тканей, такие как куртки дождевики, пуховики, спальные мешки и т. п.
- При отключении питания замок дверцы может быть разблокирован, даже если внутри барабана имеется вода. Поэтому прежде чем открывать дверцу, проверьте уровень воды в барабане.
- Прибор не предназначен для использования лицами (включая детей) с пониженными физическими, сенсорными или умственными способностями или при отсутствии у них жизненного опыта или знаний, если они не находятся под присмотром или не проинструктированы об использовании прибора лицом, ответственным за их безопасность. Дети должны находиться под присмотром для недопущения игр с прибором.
- Не оставляйте детей младше трех лет рядом с прибором без присмотра.
- После распаковки уберите упаковочную коробку, пленку и части упаковки и не позволяйте детям играть с ней.
- Не разрешайте детям пользоваться прибором или забираться на него.
- После завершения стирки закрывайте дверцу, чтобы дети или домашние животные случайно не забрались в барабан.
- Запрещается самостоятельно ремонтировать прибор или менять детали. Все работы по ремонту и обслуживанию должны выполняться квалифицированным специалистом. Допускается использовать только оригинальные запчасти.
- При повреждении шнура питания его замену во избежание опасности должны производить изготовитель, сервисная служба или подобный квалифицированный персонал.

02 НАЗНАЧЕНИЕ

Прибор предназначен для стирки текстильных изделий (одежды, нижнего и постельного белья, сумок и других вещей), с постоянным подключением к электросети, водопроводу и канализации.

Данный прибор предназначен для работы в бытовых или коммерческих зонах в соответствии с назначением и мерами безопасности, описанными в данном руководстве пользователя.

03 СХЕМА ПРИБОРА

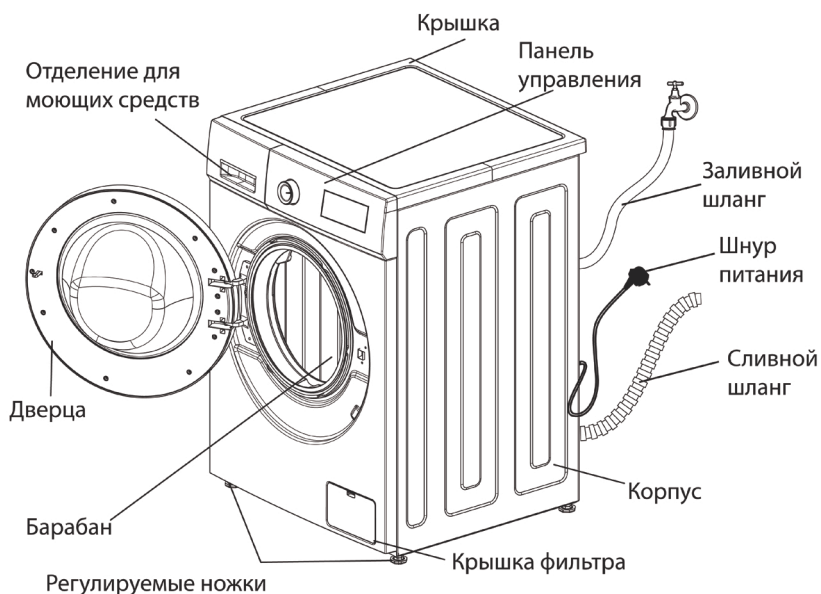

Примечание: данное изображение схематично, внешний вид вашего прибора может отличаться.

04 ТЕХНИЧЕСКИЕ ХАРАКТЕРИСТИКИ

Модель	CRWM561
Объем барабана, л	43
Максимальная потребляемая мощность, Вт	1650
Номинальная потребляемая мощность (нагрев), Вт	1500
Номинальная мощность стирки, Вт	200
Потребляемая мощность при отжиге, Вт	500
Напряжение	220-240 В, 50 Гц
Давление воды, МПа	0,03-1
Электропотребление, кВт/год	174
Потребление воды, л/год	11500
Номинальный ток, А	10
Класс влагозащиты	IPX4
Тип загрузки	фронтальная
Максимальная загрузка стирка, кг	6
Максимальная скорость отжима, об/мин	1200
Регулировка скорости отжима	есть
Интеллектуальная система стирки	есть
Автоматическая балансировка белья	есть
Автоматическое определение объема загрузки	есть
LED-дисплей	есть
Тип двигателя	BLDC
Класс энергоэффективности	A
Индекс эффективности стирки	1,03
Количество программ стирки	16
Отложенный старт	3-24 ч
Уровень шума при отжиге, дБА	до 76
Уровень шума при стирке, дБА	до 60
Цвет	белый
Габаритные размеры (Ш × Г × В), мм	595 × 440 × 850
Габариты упаковки (Ш × Г × В), мм	652 × 494 × 885
Масса нетто, кг	53
Масса брутто, кг	56

05 КОМПЛЕКТАЦИЯ

- Стиральная машина
- Заливной шланг
- Заглушки для отверстий от транспортировочных болтов: 4 шт.
- Инструкция по эксплуатации

06 УСТАНОВКА

- После хранения или транспортировки прибора в условиях пониженной температуры перед включением рекомендуется выдержать прибор в тепле в течение шести часов. Температура в помещении, где установлен прибор, должна быть всегда выше 0°C (температуры заморзания воды).
- Извлеките прибор из упаковки, освободив его от транспортировочных элементов. Убедитесь, что комплектация прибора соответствует заявленной производителем, а элементы прибора не повреждены.
- Проведите все мероприятия по установке. Подключите прибор к электросети.

Выбор места установки

- Угол наклона при установке прибора не должен превышать 1°.
- Вентиляционные проемы и отверстие на передней или задней стенке прибора должны быть свободными.
- Прибор нельзя устанавливать вплотную к стене и мебели.
- Расстояние между прибором и розеткой должно быть не более 1,5 метров (с легким доступом к розетке).
- Помещение должно быть чистым. Пыль и грязь, попавшие на прибор, могут негативно отразиться на его работоспособности.
- Пол, на котором стоит прибор, должен иметь бетонное основание, быть сухим и чистым, чтобы прибор не скользил. Необходимо также очистить основание регулируемых ножек.

ВНИМАНИЕ!

Не размещайте прибор на платформе, стоящей выше пола, в противном случае прибор может упасть.

Демонтаж транспортировочных болтов

Для того, чтобы предотвратить повреждение прибора во время транспортировки, устанавливаются транспортировочные болты, которые фиксируют бак. Если эти болты не демонтировать при установке прибора, то при стирке/отжиге будет наблюдаться сильная вибрация и шум.

Открутите транспортировочные болты с помощью гаечного ключа. Слегка поверните резиновую прокладку и извлеките болты. Сохраните болты и установите их заново при повторной транспортировке прибора. Закройте отверстия для болтов заглушками, входящими в комплект поставки.

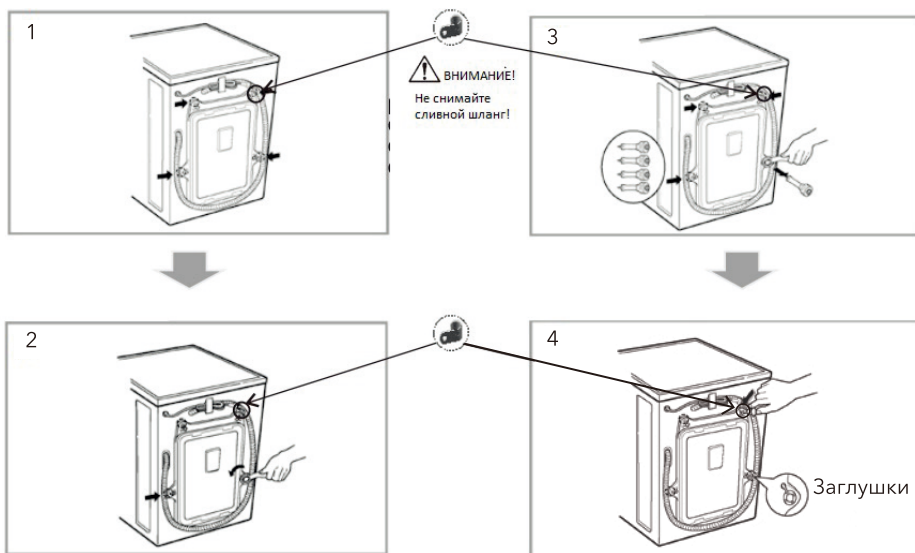

Выравнивание

Во избежание шума и вибрации отрегулируйте уровень установки прибора. Если поверхность пола неровная, отрегулируйте уровень установки, вращая ножки (ни в коем случае не подставляйте под ножки деревянные подставки или что-то подобное). Ослабьте контргайки на ножках.

Отрегулируйте ножки так, чтобы прибор стоял параллельно поверхности пола. Убедитесь, что все 4 ножки плотно касаются пола и прибор стоит ровно и плотно. Закрутите на ножках контргайки гаечным ключом.

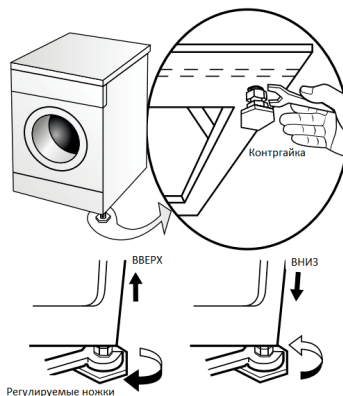

Примечание: нажмите на все углы прибора, и если он качается, отрегулируйте ножки.

Установка заливного шланга

Прибор необходимо подключить к водопроводной трубе с помощью заливного шланга. Проверьте наличие резиновых прокладок на обеих сторонах шланга. При необходимости вставьте резиновые прокладки в резьбовые фитинги каждого шланга, чтобы обеспечить герметичность.

Закрутите вручную один конец заливного шланга на впускном отверстии на приборе, а второй конец – на кране подачи воды, а затем затяните, довернув с помощью инструмента на четверть/пол-оборота.

Не повредите резьбу при соединении шланга. Регулярно проверяйте шланг и заменяйте его по мере необходимости. Следите, что шланг не был поврежден и не перекручивался.

После соединения включите воду, чтобы промыть шланг от инородных веществ (грязь, песок, пыль). Слейте воду в ведро и проверьте температуру воды.



Установка сливного шланга

Сливной шланг одним концом уже установлен в прибор. Не повредите резьбу при соединении шланга. Регулярно проверяйте шланг и заменяйте его по мере необходимости. Следите, что шланг не был поврежден и не перекручивался.

Подключите шланг к специальному ответвлению в сифоне раковины. Ответвление должно располагаться выше сифона слива раковины, чтобы конец шланга находился не ниже 80 см и не выше 1,25 м над уровнем пола.

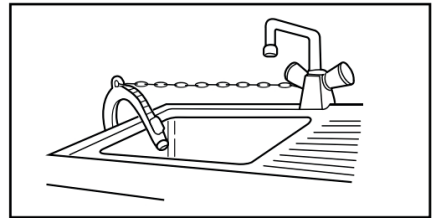
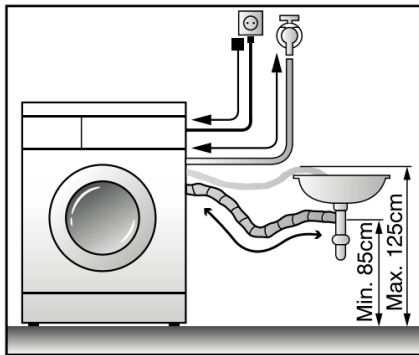

ВНИМАНИЕ!

- Не перетяните крепление шлангов. Повреждение шлангов может привести к протечке.
- Включив воду, проверьте, не протекают ли шланги. В случае протечки заново установите шланги.
- Чтобы избежать эффекта сифона, сливной шланг должен находиться ниже выходного отверстия прибора, а конец шланга не должен находиться в воде.
- Если сливной шланг слишком длинный, не пытайтесь вставить его внутрь прибора силой.
- Если вы планируете долгое время не пользоваться прибором, перекройте подачу воды.

Подключение к электросети

Установите прибор в месте, где есть легкий доступ к розетке. Не используйте для подключения монтажные электрические панели или другое подобное оборудование.

Прибор оснащен устройством заземления. В случае возникновения каких либо неполадок заземление позволяет снизить риск поражения током. Прибор поставляется вместе с кабелем (включая провод и вилку с заземляющим контактом). Вилка должна подключаться к специальной розетке с заземлением. Если вилка не подходит к розетке, не меняйте их самостоятельно.

ВНИМАНИЕ! Строго обязательно использование заземления!

Если электрическая проводка/кабель питания повреждены, свяжитесь с квалифицированным специалистом для замены.







После завершения каждой стирки вынимайте вилку из розетки и перекрывайте кран подачи воды. При проявлениях неисправности отключите электропитание и свяжитесь с квалифицированным специалистом

07 ЭКСПЛУАТАЦИЯ

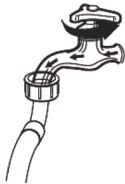
Перед первой стиркой

Чтобы убрать возможные остатки воды в барабане и неприятный запах, перед первой стиркой запустите прибор в режиме «Хлопок» при температуре 90 °С без белья и без стирального порошка. Во время стирки возможен шум – это не является неисправностью.

Быстрый старт

<p>1</p>  <p>Розетка с заземлением</p> <p>Подключите прибор к электросети.</p>	<p>2</p>  <p>Откройте водопроводный кран.</p>	<p>3</p>  <p>Загрузите белье и закройте дверцу.</p>
<p>4</p>  <p>Основной порошок</p> <p>Кондиционер</p> <p>Средство для замачивания</p> <p>Добавьте моющее средство.</p>	<p>5</p>  <p>6</p>  <p>7</p>  <p>Нажмите на кнопку включения, выберите программу и дополнительные функции.</p>	<p>8</p>  <p>Нажмите «Старт/Пауза». При необходимости прервать стирку, снова нажмите «Старт/Пауза», затем кнопку выключения для сброса настроек.</p>

Примечание: убедитесь, что дверца барабана надежно закрыта.

Подготовка белья к стирке

Извлеките из белья все незакрепленные предметы, мусор или металлические предметы, такие как булавки, скрепки, монеты и т. д. Застегните молнии и чехлы для подушек, пододеяльники и т. д. Снимите крепления штор или поместите их в сетчатый мешок. Особенно деликатные предметы, такие как колготки, кружева, детские носки или носовые платки следует стирать только в сетчатом мешке или наволочке. Некоторые предметы лучше вывернуть наизнанку, например трикотажные изделия, брюки, футболки и толстовки. Бюстгалтеры с проволочными чашечками поместите в чехол, который можно надежно застегнуть на молнию или пуговицу. Если проволока сама выйдет из чашечки, она может повредить барабан.

Сортировка белья по цвету

Никогда не стирайте новые разноцветные вещи вместе с другим бельем. Стирайте белые вещи отдельно от цветных. В противном случае белые вещи могут стать серыми.

Сортировка белья по степени загрязнения

Легкое загрязнение

Видимых загрязнений или пятен нет, но возможно наличие запаха. К этой категории можно отнести легкую летнюю одежду: футболки, рубашки или блузки, надетые только один раз, а также постельное белье или гостевые полотенца.

Обычное загрязнение

Есть видимые загрязнения или несколько светлых пятен. К этой категории можно отнести футболки, рубашки или блузки с запахом пота или надетые несколько раз, а также небольшие полотенца или постельное белье после одной или более недели использования; шторы без пятен, которые не стирали до полугода.

Сильное загрязнение

Есть видимые загрязнения и пятна. К этой категории можно отнести кухонные полотенца, тканевые салфетки, детские нагрудники, детскую верхнюю одежду или футбольные майки и рубашки, испачканные травой или грязью. Сюда также можно отнести спецодежду и джинсы, а также другую одежду для работы и деятельности вне дома.

Сортировка белья в соответствии с указаниями по уходу на этикетках

Символ	Обозначение	Символ	Обозначение
	Допускается стирка, кипячение, замачивание и полоскание		Можно стирать при температуре 30°C
	Деликатная стирка		Только ручная стирка при температуре не выше 30°C
	Можно стирать при температуре 95°C		Запрещено стирать в стиральной машине, только сухая химическая чистка
	Можно стирать при температуре 60°C		Можно стирать при температуре 40°C
	Отбеливание разрешено		Допускается отбеливание без хлора
	Можно отбеливать в холодной воде с использованием хлорных отбеливателей		Не использовать отбеливатель
	Отжим и барабанная сушка запрещены		Разрешено отжимать в стиральной машине и высушивать электросушилкой

Система балансировки нагрузки

Прибор оснащен системой автоматической балансировки нагрузки. В процессе отжима, если белье распределено неравномерно, прибор будет выравнивать белье до тех пор, пока оно не будет распределено равномерно. Если одежда не может быть равномерно распределена в течение заданного времени, барабан не будет вращаться во избежание сильной вибрации прибора. Необходимо проверить, не запуталась ли одежда. При стирке небольшого количества одежды, например, пары джинсов, свитера, банного полотенца и т. д., прибор может не завершить процесс отжима во избежание повреждений. Стирайте крупные и маленькие вещи вместе как можно чаще, чтобы облегчить равномерное распределение одежды и плавно завершить процесс отжима.

ВНИМАНИЕ!

Из-за различных типов и материалов белья система автоматической регулировки и баланса прибора может выравнивать и регулировать белье много раз, чтобы продлить время отжима. Это нормальное явление, а не неисправность машины.

Лоток для моющих средств

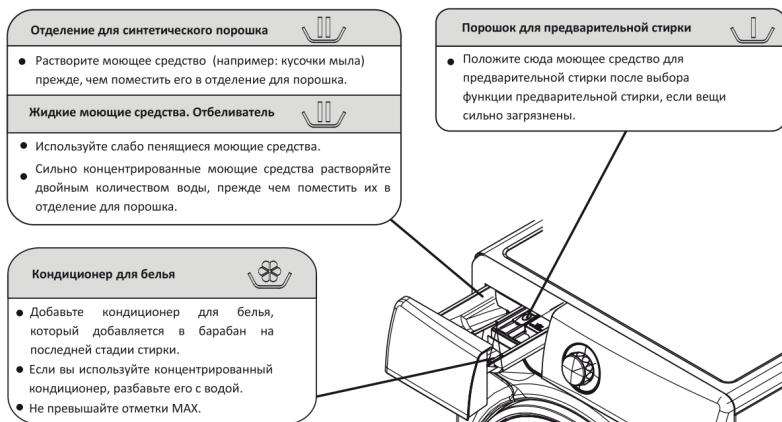

Использование моющих средств

- Не используйте слишком много порошка или порошка, не предназначенного для автоматических стиральных машин, так как это может привести к чрезмерному образованию пены и повлиять на качество стирки.
- При недостаточном использовании порошка белье может приобрести серый оттенок, а на стенках барабана и нагревательном элементе образоваться накипь.
- Выбирайте тип стирального порошка и дозировку в соответствии с типом одежды, цветом, температурой воды и степенью загрязнения.
- Используйте умеренное моющее средство для получения максимального результата стирки и защиты окружающей среды.
- Для стирки сильно загрязненного белого белья рекомендуем использовать программу «Хлопок» для стирки при 60°C или выше и использовать порошок, предназначенный для интенсивной стирки и включающий отбеливающие вещества. Для стирки при 40 до 60°C стиральный порошок следует выбирать, основываясь на типе материала и степени загрязнения. Для сильно загрязненных белых или цветных тканей подходят обычные порошки, а для цветных и не слишком грязных вещей подходят жидкие моющие средства или порошки серии «защита цвета».
- Для стирки при температуре ниже 40°C рекомендуем использовать жидкие моющие средства или специальные порошки для стирки при низких температурах.

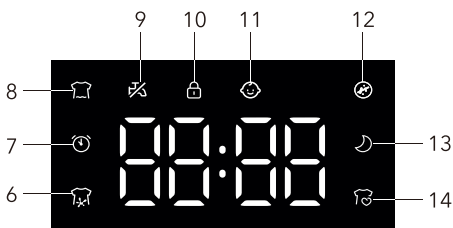
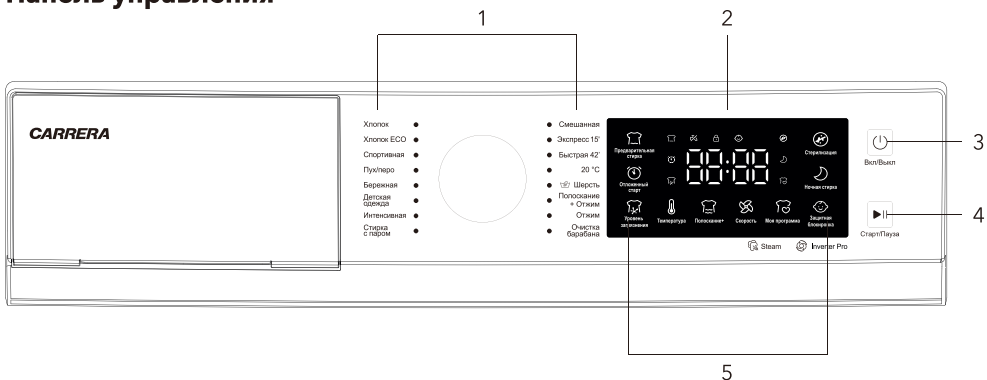

Панель управления



1. Программы
2. Дисплей (отображает время стирки, таймер отложенного старта, скорость отжима, коды ошибок)
3. Кнопка включения/выключения
4. Кнопка «Старт/Пауза»
5. Дополнительные функции
6. Индикатор функции «Предварительная стирка»
7. Индикатор функции «Отложенный старт»
8. Индикатор функции «Уровень загрязнения»
9. Индикатор ошибки «Остановлен приток воды»
10. Индикатор функции «Блокировка дверцы»
11. Индикатор функции «Защитная блокировка»
12. Индикатор функции «Стерилизация»
13. Индикатор функции «Ночная стирка»
14. Индикатор функции «Моя программа»

Описание дополнительных функций

Обозначение	Описание
 Предварительная стирка	Используйте функцию для более эффективной удаления пятен. Перед началом основной стирки будет выполнен цикл предварительной стирки.
 Отложенный старт	<ol style="list-style-type: none"> 1. Выберите программу стирки. 2. Нажимая на кнопку, установите время отсрочки старта – до 24 часов. 3. Нажмите ▷ . 4. Для отмены функции до начала запуска программы нажмите ⏻.
 Выбор уровня загрязнения	После выбора основной программы, нажимая на кнопку, выберите уровень загрязнения – это повлияет на продолжительность и температуру стирки.
 Выбор температуры стирки	Нажимая на кнопку, установите нужную температуру стирки с шагом: Холодная вода – 20 °C – 40 °C – 60 °C – 90 °C. Примечание: функция может быть ограничена для некоторых программ.
 Полоскание+	Нажимая на кнопку, выберите нужное количество полосканий.
 Выбор скорости отжима	Нажимая на кнопку, выберите нужную скорость отжима с шагом: 1400 об/мин – 1000 об/мин – 800 об/мин – 400 об/мин – Без отжима. Примечание: функция может быть ограничена для некоторых программ.
 Моя программа	Сохраните в памяти прибора предпочитаемые настройки для быстрого начала стирки. Для этого установите нужные настройки, затем нажмите и удерживайте кнопку, пока на дисплее не появится индикатор Ⓜ . Прозвучит два звуковых сигнала. В будущем для воспроизведения сохраненных настроек будет достаточно нажать Ⓜ . Для удаления сохраненных настроек снова нажмите и удерживайте кнопку. Прозвучит три звуковых сигнала. Прибор позволяет сохранить настройки только для одной программы.
 Защитная блокировка	Нажмите кнопку для активации/отмены функции защитной блокировки – будут заблокированы все кнопки, кроме кнопки включения.

 Ночная стирка	Нажмите кнопку для включения тихой стирки: звуковые сигналы будут отключены, также будет снижена установленная по умолчанию скорость отжима.
 Стерилизация	Используйте функцию для обеззараживания вещей и удаления самых распространенных аллергенов. Стирка будет выполнена при максимальной температуре и займет длительное время.
 Блокировка дверцы	Дверца блокируется автоматически после начала программы и разблокируется через несколько минут после окончания программы.

Описание программ

Программа	Макс. загрузка, кг	Температура по умолчанию/доступная температура, °C	Скорость отжима по умолчанию/доступная скорость, об/мин	Время, мин.	Описание
Хлопок	6	40 (холодная вода/20/ 60/ 90)	1000 (0/400/ 800/1200)	75	Подходит для стирки средне загрязненного хлопкового белья и является наиболее эффективной программой с точки зрения комбинированного потребления энергии и воды для стирки такого типа ткани.
Хлопок ECO	2	40 (холодная вода/ 20/ 60)	1200 (0/400/ 800/1000)	208	Подходит для стирки средне загрязненных хлопковых вещей с низким потреблением электроэнергии при температуре 40-60°C.
Спортивная	4	Холодная вода (20/40)	800 (0/400)	44	Подходит для стирки спортивной одежды.
Пух/перо	2	40 (холодная вода/20)	800 (0/400)	88	Подходит для стирки пуховиков, пуховых одеял. Перед загрузкой вещь рекомендуется расправить.
Бережная	2	20 (холодная вода/40)	800 (0/400)	48	Подходит для стирки кружевных вещей, тонкого белья и т. д. Программа позволяет сохранить форму вещи и качество материала.

Детская одежда	3	60 (40/90)	800 (0/400/1000)	142	Благодаря высокой температуре воды одежда обеззараживается и дезинфицируется. Так же эффективно удаляются излишки моющего средства. Будьте осторожны, открывая дверцу по окончании стирки, чтобы не обжечься горячим паром.
Интенсивная	2	20 (холодная вода/40/ 60)	800 (0/400/1000/1200)	39	Программа позволяет сократить продолжительность стирки при уменьшенном расходе воды и энергии.
Стирка с паром	2	60 (холодная вода/ 20/ 40/ 90)	800 (0/400/1000)	165	Программа включает предварительную обработку вещей паром – это разглаживает и смягчает ткань, благодаря чему стирка становится более эффективной.
Очистка барабана	-	60	800	75	Внутренний барабан очищается от скопившейся грязи, неприятных запахов, металлического мусора.
Отжим	6	-	1000 (0/400/800/1200)	11	Программа предназначена для удаления излишков влаги из белья.
Полоскание + отжим	6	-	1000 (0/400/800/1200)	17	Программа предназначена для удаления излишков моющего средства и влаги из белья.
Шерсть	2	40 (холодная вода/20)	800 (0/400)	47	Подходит для шерстяной и волокнистой ткани. Убедитесь, что на ткани есть соответствующая маркировка, прежде чем выбрать эту программу. По окончании стирки быстро извлеките вещи из барабана во избежание их усадки. Используйте специальные порошки для шерстяных вещей.
20 °C	2	20	1000 (0/400/800/1200)	63	Подходит для стирки небольшого количества ярких вещей на низкой температуре для сохранения их цвета.

Быстрая 42'	2	20 (холодная вода/40)	800 (0/400)	42	Подходит для быстрой стирки повседневной слабо загрязненной одежды.
Экс- пресс 15'	2	Холодная вода (20/40)	800 (0/400)	15	Подходит для слабо загрязненной одежды, которую необходимо освежить.
Сме- шанная	4	Холодная вода (20/40)	800 (0/400)	76	Подходит для совместной стирки хлопковых и синтетических вещей.

Примечания:

- Время стирки может измениться в зависимости от загрузки, настроек скорости и температуры.
- При очень низкой скорости отжима рекомендуется добавить дополнительное полоскание.

08 УХОД И ОЧИСТКА

- Регулярно проводите очистку прибора, чтобы продлить срок его службы.
- Перед началом очистки отключите прибор от электросети. Не поливайте прибор водой.
- Протирайте корпус мягкой тканью. Если корпус сильно загрязнен, используйте подходящее мягкое моющее средство. Не используйте для очистки корпуса абразивные порошки, растворители, бензин и т. п.
- Производите регулярную очистку лотка для моющих средств. Выньте его и промойте под проточной водой со слабым мыльным раствором или моющим средством. Прополощите, затем вставьте обратно. Не используйте прибор без лотка для моющих средств.
- После стирки проверяйте резиновый уплотнитель дверцы. Извлеките из него посторонние предметы: монеты, ключи, бумагу и т. п.

Примечание: после каждой стирки закрывайте водопроводный кран. Это ограничит износ гидравлической системы внутри прибора и поможет предотвратить утечки.

Очистка фитинга (рекомендуется: 1 раз в полгода)

Скопление мусора в фитинге оказывает влияние на скорость подачи воды.

Извлеките шланг из универсального фитинга, отвинтив, как указано стрелкой на картинке. Промойте внутреннюю часть фитинга, в том числе резьбу. Установите очищенный фитинг обратно на водопроводный шланг.

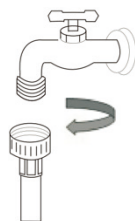

Очистка впускного клапана (рекомендуется: 1 раз в полгода)

Отсоедините заливной шланг от прибора. Извлеките из впускного клапана сетчатый фильтр. Прочистите фильтр зубной щеткой. Аккуратно установите заливной шланг обратно.



Впускной клапан

Очистка барабана (рекомендуется: 1 раз в месяц)

По прошествии времени в барабане может скопиться грязь и вызывать неприятный запах. Металлический мусор, оставшийся в барабане, может привести к появлению ржавчины и пятен на барабане. Используйте программу «Очистка».

ВНИМАНИЕ!

Не кладите в прибор вещи и порошок во время очистки барабана и не используйте чистящие средства.

Техническое обслуживание, если в приборе замерзла вода.

Оберните замерзший кран/фитинг горячим полотенцем. Снимите заливной шланг и положите его в воду температурой от 20 до 50 °С. Залейте в барабан примерно 2-3 литра воды температурой 50 °С. Подсоедините шланг, откройте кран и включите прибор, проверьте, нормально ли работают впускной и сливной шланги.

Очистка сливного фильтра (рекомендуется: каждые 3 месяца)

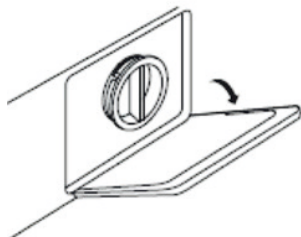

После слива воды и отключения питания, надавите на фиксатор и откройте крышку сливного фильтра. Будьте осторожны, чтобы не обжечься!



Снимите фильтр, повернув его против часовой стрелки.



Промойте фильтр.

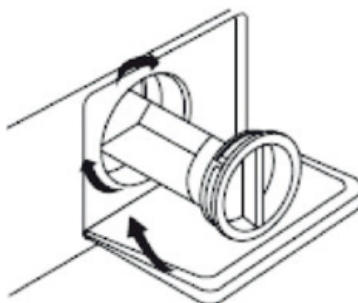

Установите фильтр обратно, тщательно закрутив его по часовой стрелке, и закройте крышку.

ВНИМАНИЕ!

- Во избежание утечки фильтр должен быть плотно затянут.
- Не чистите фильтр во время работы прибора.

Удаление накипи

Если вы используете правильное количество моющего средства при большом количестве стирки, удаление накипи не потребуется. Если удаление накипи все же необходимо, используйте небольшое количество специального средства для удаления накипи.

ВНИМАНИЕ!

Средства для удаления накипи обычно содержат кислоты, которые могут повредить части стиральной машины и обесцветить белье.

Проверка заливного шланга (рекомендуется: 1 раз в год)

При наличии любых повреждений немедленно замените шланг: во время стирки давление воды очень сильное и поврежденный шланг может легко протечь. Никогда не используйте шланги, бывшие в употреблении.

Очистка лотка для моющих средств (рекомендуется: 1 раз в три месяца)

1. Выньте лоток для моющих средств, потянув его на себя.
2. Промойте все части в проточной воде, удалив остатки моющих средств и кондиционера.
3. Очистите с помощью мягкой щетки, вытрите сухой тканью.
4. Вставьте лоток на место.

ВНИМАНИЕ!

Лоток для моющих средств не предназначен для мытья в посудомоечной машине.

09 КОДЫ ОШИБКИ

Код ошибки	Проблема	Решение
UE	Проблема с балансировкой барабана.	<ul style="list-style-type: none">• Убедитесь, что транспортировочные болты сняты.• Переместите прибор на более ровную и устойчивую поверхность.• В прибор загружено слишком мало белья – добавьте больше вещей.• Проверьте и при необходимости закрутите контргайки на ножках прибора.
IE	Прибор не смог набрать воду в установленное время.	<ul style="list-style-type: none">• Проверьте и при необходимости откройте кран.• Если перекрыта подача воды или давление слишком низкое, устраните проблему и подождите некоторое время.• Краны/фитинги замерзли – отогрейте их горячей водой.• Проверьте и очистите фильтры.

OE	Прибор не смог слить воду из бака.	<ul style="list-style-type: none"> • Проверьте шланг и сливной насос на наличие засоров и очистите при необходимости. • Краны/фитинги замерзли – отогрейте их горячей водой. • Убедитесь, что конец сливного шланга находится на высоте не выше 1 м.
DE	Дверца не закрыта до конца.	<ul style="list-style-type: none"> • Закройте дверцу и заново запустите программу.
EE	Прочие причины.	<ul style="list-style-type: none"> • Обратитесь в авторизованный сервисный центр.
FE	Достигнут предельный уровень воды в баке.	<ul style="list-style-type: none"> • Перекройте кран, отключите прибор от сети и вызовите специалиста.
LE или CE	Барабан не вращается.	<ul style="list-style-type: none"> • Обратитесь в авторизованный сервисный центр.
PE	Датчик уровня воды неправильно измеряет уровень воды в барабане.	<ul style="list-style-type: none"> • Убедитесь, что датчик уровня воды установлен правильно и при необходимости закрутите его.
PF	Сбой электропитания.	<ul style="list-style-type: none"> • Выключите прибор, подождите несколько минут и включите снова.

10 УСТРАНЕНИЕ НЕИСПРАВНОСТЕЙ

Проблема	Возможная причина	Решение
Прибор не включается.	<ol style="list-style-type: none"> 1. Вилка вставлена в розетку не полностью. 2. Прибор не включен. 3. Отключена электроэнергия. 4. Активирована защита от протечек. 	<ol style="list-style-type: none"> 1. Вставьте вилку до конца, а также убедитесь, что напряжение в сети соответствует напряжению, указанному в технических характеристиках прибора. 2. Нажмите кнопку «Вкл./Выкл.». 3. Обратитесь к своему поставщику электроэнергии. 4. Отключите прибор от сети, при необходимости слейте воду из бака через специальное отверстие и снова подключите прибор к сети.
Не начинается выполнение программы.	Дверца закрыта не до конца.	Убедитесь, что дверца плотно закрыта.
Прибор не наполняется водой.	<ol style="list-style-type: none"> 1. Перекручен или пережат заливной шланг. 2. Перекрыт кран. 3. Заблокированы фильтры. 	<ol style="list-style-type: none"> 1. Проверьте и расправьте шланги. 2. Откройте кран. 3. Проверьте и прочистите фильтры.

Прибор непрерывно наполняется водой и постоянно сливает.	<ol style="list-style-type: none"> 1. Верхняя точка сливного шланга расположена слишком низко. 2. Сливной шланг неправильно подсоединен к сифону раковины, из-за чего вода стекает обратно в прибор. 3. Конец сливного шланга продвинулся слишком далеко в трубу. 	<ol style="list-style-type: none"> 1. Убедитесь, что сливной шланг располагается выше дна раковины, чтобы вода не стекала по сливному шлангу обратно. 2. Переустановите шланг в соответствии с разделом об установке. 3. Убедитесь, что U-образный кронштейн установлен на расстоянии не менее 10 см от конца сливного шланга.
Вода осталась в барабане.		
Застопорился процесс стирки.		
Прибор не сливает или не отжимает.	Фильтр насоса заблокирован.	Очистите фильтр.
Программа выполняется слишком долго.	Время выполнения программы зависит от давления воды, ее температуры, пенообразования, баланса при отжиме.	Это не является неисправностью.
Сильная вибрация при отжиме.	Не выровнены ножки.	Выровняйте ножки в соответствии с разделом об установке.
Шум при работе.	Некоторые шумы издаются мотором, помпой, потоком воды.	Это не является неисправностью.
Нет отжима.	Скорость отжима установлена на ноль.	Отрегулируйте скорость отжима при следующей стирке или запустите программу «Отжим».
Слишком много пены.	<ol style="list-style-type: none"> 1. В лоток было добавлено слишком много стирального порошка. 2. Был использован стиральный порошок, не подходящий для стиральных машин с фронтальной загрузкой. 	<ol style="list-style-type: none"> 1. Используйте количество порошка в соответствии с рекомендациями изготовителя моющего средства. 2. Используйте другой порошок.
Протечка из лотка для моющих средств.	<ol style="list-style-type: none"> 1. Отделения лотка забиты моющим средством и требуют очистки. 2. Слишком высокое давление воды. 	<ol style="list-style-type: none"> 1. Очистите лоток в соответствии с разделом об очистке. 2. Обратитесь в свою коммунальную службу.
Другие протечки.	Крепления заливного шланга ослаблены.	Проверьте крепления с концов корпуса и крана.
Неприятный запах.	Барабан загрязнен.	Запустите программу «Очистка барабана».
Дверца не открывается.	<ol style="list-style-type: none"> 1. Программа стирки еще не завершена. 2. Между дверцей и уплотнителем дверцы застряла одежда. 	<ol style="list-style-type: none"> 1. Дождитесь завершения программы. 2. Потяните за дверцу сильнее.

ВНИМАНИЕ!

Механические повреждения корпуса, аксессуаров и комплектующих частей не являются гарантийным случаем.

11 УТИЛИЗАЦИЯ



В целях защиты окружающей среды после окончания срока службы не выбрасывайте его вместе с обычными бытовыми отходами. Передайте прибор в специализированные пункты для дальнейшей утилизации.

Для получения дополнительной информации об утилизации данного продукта обратитесь в местную службу утилизации бытовых отходов или в магазин, где вы приобрели данный продукт.

12 ТРАНСПОРТИРОВКА И ХРАНЕНИЕ

- Храните прибор в чистом закрытом сухом помещении при температуре окружающей среды в диапазоне от 5 до 40°C и относительной влажности воздуха не выше 70%.

При перемещении прибора:

- Отключите прибор от сети и перекройте подачу воды.
- Проверьте, правильно ли закрыты дверца и диспенсер для моющих средств. Полностью слейте воду из прибора.
- Отсоедините заливной и сливной шланги от водопровода и канализации. Установите четыре транспортировочных болта в задней части прибора.
- Транспортируйте прибор с осторожностью. Никогда не держитесь за какие-либо выступающие части прибора при подъеме. Дверцу прибора нельзя использовать в качестве ручки.
- Транспортировка прибора проводится всеми видами транспорта, в соответствии с правилами перевозки грузов. При транспортировке в заводской упаковке обеспечьте защиту прибора от повреждений, исключив возможность воздействия атмосферных осадков и агрессивной среды.
- При транспортировке без заводской упаковки рекомендуется использовать воздушно-пузырьковую пленку и тару из гофрированного картона. Рекомендуется качественно обернуть каждый элемент прибора в пленку и расположить в таре вертикально. Свободное расстояние между элементами изделия необходимо проложить воздушно-пузырьковой пленкой или сложенным картоном.

13 ГАРАНТИЯ

Организация по гарантийному обслуживанию и принятию претензий:
ООО «МВМ», Россия, 105066, г. Москва, ул. Нижняя Красносельская,
д. 40/12, корпус 20, этаж 5, помещение II, комната 3.

Информация об условиях гарантии:

<https://www.eldorado.ru/spv>

или по телефону Эльдорадо – 8 (800) 250-25-25

<https://www.mvideo.ru/spv>

или по телефону М.Видео – 8 (800) 600-77-75

Гарантия продавца – 3 года с момента продажи (передачи) товара
Покупателю. **Срок гарантии для инверторного двигателя – 10 лет.**

14 ДОПОЛНИТЕЛЬНАЯ ИНФОРМАЦИЯ

Изготовитель: Skyworth Electric Co., Ltd.

Адрес: No. 96 New Energy Avenue, Skyworth Industrial Park, Lishui District,
Nanjing City, Jiangsu Province, Китай

Сделано в Китае

Импортер/Уполномоченное изготовителем лицо: ООО «МВМ», Россия,
105066, г. Москва, ул. Нижняя Красносельская, д. 40/12, корпус 20, этаж 5,
помещение II, комната 3.

Телефон: +7 (495) 644-28-48

E-mail: cert-log@mvideo.ru

Установленный производителем в соответствии с п. 2 ст. 5 Закона РФ
«О защите прав потребителей» срок службы данного изделия равен 5 го-
дам с даты продажи при условии, что изделие используется согласно пра-
вилам и рекомендациям, изложенным в настоящей инструкции по экс-
плуатации, и применяемым техническим стандартам.

Специальные условия реализации не установлены.

Дата изготовления закодирована на приборе, где

1-я и 2-я цифры с начала – месяц изготовления;

Следующие 2 цифры – год изготовления;

Следующие 7 цифр – серийный номер.

Товар сертифицирован, соответствует требованиям:
ТР ТС 004/2011 «О безопасности низковольтного оборудования»
ТР ТС 020/2011 «Электромагнитная совместимость технических средств»
ТР ЕАЭС 037/2016 «Об ограничении применения опасных веществ в изделиях электротехники и радиоэлектроники».

Изготовитель оставляет за собой право изменения комплектации, технических характеристик и внешнего вида товара.

Сертификат соответствия № ЕАЭС RU С-СН.АЯ46.В.32489/23 срок действия с 18.12.2023 по 17.12.2028, выдан Органом по сертификации "РОСТЕСТ-Москва" АО "Региональный орган по сертификации и тестированию"



CARRERA

DESIGNED IN GERMANY