

# **CARRERA**

DESIGNED IN GERMANY

**EN**  
**QLED-TV**

Instruction manual

**RU**  
**QLED-ТЕЛЕВИЗОР**

Инструкция по эксплуатации

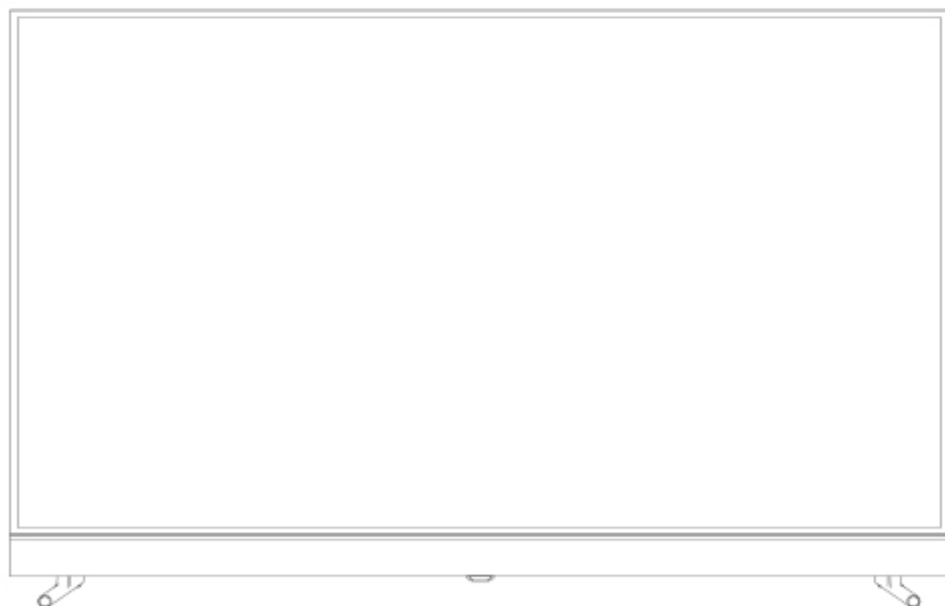

№ **500** | № **550** | № **650**

[www.carrera.de](http://www.carrera.de)

Welcome to the **CARRERA** club!

The story of **CARRERA** starts in the 80' in Germany as a lifestyle across two product categories: per-sonal care and home appliances.

**CARRERA** engineers and designers were inspired by the legendary Carrera Panamericana, the long-est and the most challenging race in the 50'. Only the racers who were ready to go beyond the lim-itations of their own bodies and materials stood a chance of winning.

Today, that same philosophy drives **CARRERA** to develop unique and powerful products.

Each product is made of hi-tech components and quality materials outlining power, quality, innova-tive features and effective design.

This approach resonated with millions of people, boosting **CARRERA** brand recognition in Europe up to 90 %. **CARRERA** products have become an embodiment of German precision and craftsmanship.

Today, **CARRERA** continues to invest into research and development. Each **CARRERA** product pro-vides users with a sense of luxury, comfort and efficacy.

**CARRERA** is not just about tools. It is about a lifestyle.

# CONTENTS

<b>01 INTENDED USE</b>	<b>4</b>
<b>02 RESPECT FOR RIGHTS OF THIRD PERSONS</b>	<b>4</b>
<b>03 SAFETY PRECAUTIONS</b>	<b>5</b>
<b>04 DEVICE OVERVIEW</b>	<b>7</b>
<b>05 INSTALLATION</b>	<b>8</b>
<b>06 FIRST START</b>	<b>10</b>
<b>07 USING MAGIC REMOTE CONTROL</b>	<b>11</b>
<b>08 TECHNICAL SPECIFICATIONS</b>	<b>14</b>
<b>09 TROUBLESHOOTING</b>	<b>15</b>
<b>10 CLEANING &amp; MAINTENANCE</b>	<b>17</b>
<b>11 DISPOSAL</b>	<b>17</b>
<b>12 STORAGE</b>	<b>17</b>
<b>13 TRANSPORT</b>	<b>18</b>
<b>14 WARRANTY</b>	<b>18</b>
<b>15 ADDITIONAL INFORMATION</b>	<b>18</b>

Before using this device, read the instruction manual carefully and keep it as a reference. Proper use of the device will significantly extend its service life.

## **01 INTENDED USE**

---

QLED TV with Smart TV function is designed to receive digital terrestrial, cable and satellite TV broadcasting (DVB-T2/C/S2), watch multimedia content (video, photo, music) from the Internet using Android applications and external USB drives, as well as connect external digital and analog signal sources (HDMI, AV) to watch the video stream. The TV can be connected to such signal sources as an external media player or a personal computer if they have corresponding connectors.

The safety precautions and instructions contained in this instruction manual do not cover all possible situations that may arise during operation of the device. The user should use common sense, caution and care when operating the device.

All images of the user interface used in this instruction manual are for reference only and may differ from the actual appearance of the interface. The external image of the device in this manual may differ from the actual appearance.

## **02 RESPECT FOR RIGHTS OF THIRD PERSONS**

---

Any content and services available through this device are for personal use only and not for commercial purposes, are the property of their respective owners, and are protected by copyright, related patent, trademark, and other laws and regulations. You may not legally modify, copy, publish, download, distribute, or sell products based on them without the prior permission of the service provider and content owner.

Any content and service is provided «As is» and is the property of a third party. Therefore, the producer makes no warranty against modification, suspension, cancellation, termination of the respective services and the content provided by them, and shall not be liable for any legal consequences and indemnification obligations arising from their use. The content and services are transmitted via third party networks and channels, and the manufacturer is not responsible for their support and is not obliged to provide such support.

You must comply with the regulations of the country in which you are using the device regarding the volume of audio playback in public residential areas and the rules and regulations regarding the display of licensed content in public places.

## 03 SAFETY PRECAUTIONS





# ATTENTION



Danger, high voltage inside! To avoid electric shock, please don't open the back cover. There are not user serviceable parts inside, so please contact professional and authorized personnel!

**The TV is exposed to high voltage during operation. To avoid electric shock, do not remove the back cover, contact the service department!**

Designation	Description
	<b>CAUTION!</b> The lightning triangle symbol warns of life-threatening voltage and risk of electric shock.
	<b>WARNING!</b> An exclamation point symbol within a triangle indicates the presence of important operating and maintenance (service) instructions in this manual.
	<b>CAUTION!</b> To reduce the risk of fire or electric shock, do not expose the main unit to moisture or place containers containing liquid on the unit. Do not place the TV in damp or humid areas.
	<b>WARNING!</b> Protect the TV from mechanical impact: shocks, vibrations, drops as they may damage the unit and result in malfunction.  Do not expose the main unit to direct sunlight or other heat sources. Do not place the TV directly on top of other objects that generate heat, such as video players and audio amplifiers. Do not cover the ventilation holes on the back cover. Ventilation is necessary to prevent failure of electrical components. Do not squeeze the power cord under the main unit or other heavy objects.
	<b>WARNING!</b> Never stand, lean or push on the TV or its stand.  Install the TV only on a level, stable stand. Before installation, make sure that the stand can support the weight of the TV.  If the TV is not used for an extended period of time, it is recommended that you unplug the power cord from the AC outlet.  The LED screen used in this TV is made of glass. Therefore, it should be protected from mechanical damage. If the LED screen is damaged, be careful not to be injured by broken glass.

	<p><b>WARNING!</b> To avoid fire or electric shock, do not expose the unit to precipitation or high humidity. If a thunderstorm is approaching, turn the TV off, unplug the power plug from the wall outlet, and disconnect the antenna from the TV.</p>
	<p><b>WARNING!</b> The TV is not intended for use by children without adult supervision.</p>
	<p><b>WARNING!</b> Any unauthorized modifications to the unit may void the service warranty.</p>

- This device is designed for home use. It is not intended for commercial use. Use the device only for its intended purpose.
- Before connecting the device to the mains, make sure that the mains voltage corresponds to the power supply parameters of the device.
- Do not use the device near heat sources and flammable objects, at high or low temperatures. It is recommended to use the device at temperatures between 10 and 35 °C.
- Avoid exposing the device to high humidity, water, dust and dirt.
- Use a dry, soft, lint-free cloth for cleaning. Do not use any detergents or cleaning fluids for this purpose. Disconnect the device from the mains before cleaning.
- Do not attempt to open the case and repair the device yourself in case of breakage, contact a service center.
- If the device is not to be used for an extended period of time, unplug it from the mains.
- Do not press on the TV panel, as this may damage it.
- Do not insert foreign objects into the openings and connectors of the unit.
- When disconnecting the cable from the device, never pull the cord, but hold the plug.
- Prevent physical impact on the device cable.
- Do not use the cable if it is damaged.
- Do not place heavy objects on the unit or cables.
- In case of noise, odor, smoke, stop using the device immediately and disconnect it from the mains.
- It is recommended to use the supplied accessories.
- When using third-party accessories, make sure that they are compatible with this unit

## 04 DEVICE OVERVIEW

---

### Packing list

- QLED-TV
- Base - 2 pcs
- Screws - 4 pcs
- Remote control
- Power cord (or attached to TV set)
- Instruction manual

### Front side

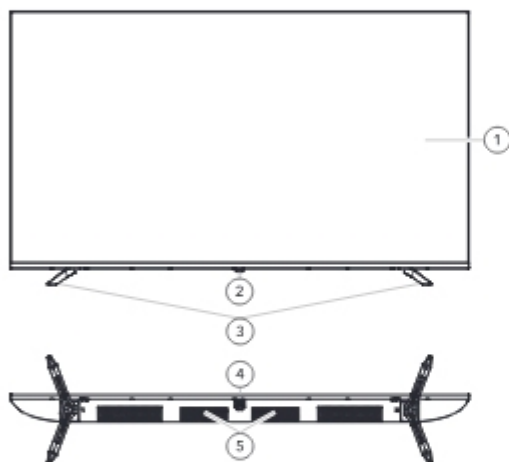

1. Screen
2. IR remote control signal receiver/ LED operation indicator
3. Bases
4. Power switch
5. Acoustic speaker outlets

### Back side

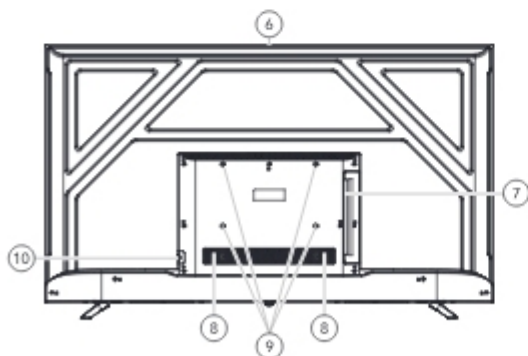

6. Air vents
7. Back panel with interfaces
8. Acoustic speakers outlets
9. Holes for the mount (VESA)
10. Power cable interface

## Back panel with interfaces

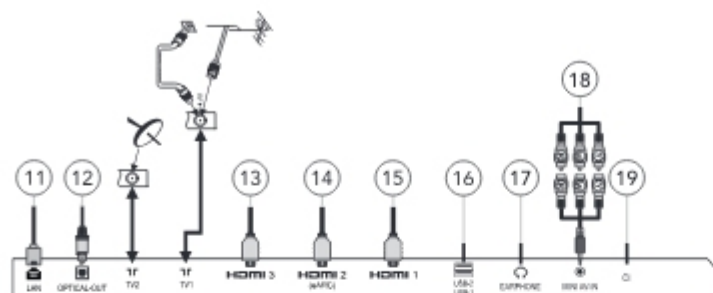

11. Network Input
12. Optical Output
13. HDMI 3 Input
14. HDMI 2 Input (eARC)
15. HDMI 1 Input
16. USB Type-A 2.0
17. Earphone Port
18. AV input (VIDEO signal cable (Y), AUDIO-L signal cable (W) и AUDIO-R signal cable (R))
19. CI Card Port

### **WARNING!**

**Images are schematic and may differ from the actual device.**

## **05 INSTALLATION**

---

There are two possible ways to install the TV: on a horizontal surface using the bases, or on a brack-et using the VESA holes (9) on the back of the TV.

Use the following guidelines when installing the TV:

- When picking up the TV, avoid touching or pressing on the screen, hold the TV by the bot-tom and sides;
- Position the TV so that the screen is not exposed to direct sunlight;
- Place the device on a flat stable piece of furniture that has sufficient width and depth;
- Make sure that the TV does not overhang the edge of the supporting furniture;
- Do not place the TV on a surface covered with fabrics;
- Keep the TV out of reach of small children;
- Do not place the TV on tall pieces of furniture such as sideboards, bookcases



- without securely fastening the TV;
- Do not place the TV near heat sources such as radiators;
  - Place the TV at least 10 cm away from other objects to ensure ventilation.

### Installing on the bases

1. Remove the bases (2 pcs.) and the fixing screws (4 pcs.) from the package.
2. Place the TV flat on the table, front up.
3. Make sure that the bottom of the TV is aligned with the edge of the table and that the table does not interfere with the bases.
4. Attach the bases to the TV in accordance with the marks on the case: L - left side, R - right side. Tighten the bases with the screws.

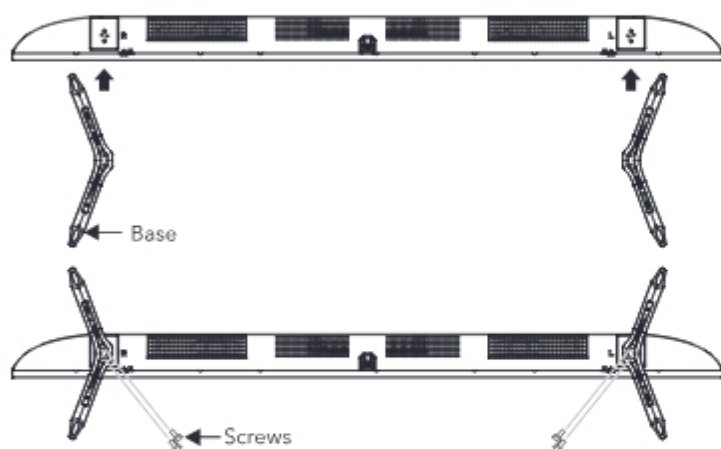

5. Refer to the illustration below when placing the TV on the stand.

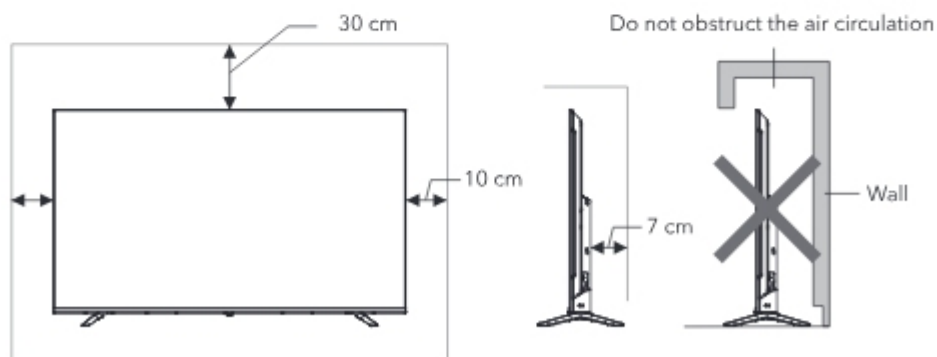

## Mount on the wall

1. Mount the TV already on the wall-mounted bracket.
2. Make sure the bracket fits the VESA standard (see TECHNICAL SPECIFICATIONS for screw hole spacing). Ensure that the bearing capacity of the bracket is no less than 4 times the weight of the TV set and the bracket itself to avoid falling.
3. Make sure that there is enough free space around the TV around the TV as shown in the illustration:

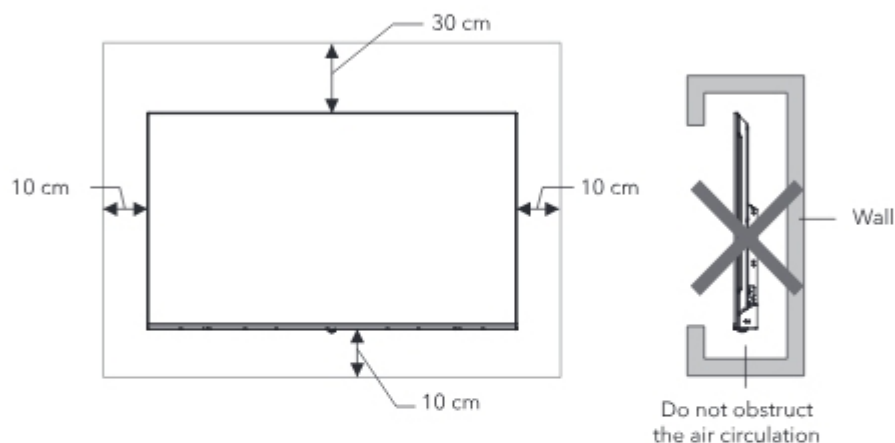

4. It is recommended to install rubber gaskets between the TV and the bracket.
5. Refer to the instructions included with the bracket.

## Connecting the TV to the mains

Connect the power cord to the mains power supply with the current rating specified in the specifications and on the back of the TV (110-240 V ~, 50/60 Hz).

## 06 FIRST START

---

Press the power button on the device itself or on the remote control. You will be greeted by the TV setup wizard. Follow the on-screen instructions to set the region, language, Internet connection.

## 07 USING MAGIC REMOTE CONTROL

---

When using the remote control, make sure that the distance between it and the TV does not exceed 10 m. Avoid direct sunlight on the infrared sensor on the front of the TV. Do not drop the remote control and keep it away from moisture.

Do not expose the IR transmitter of the remote control to bright light. The remote control operates only in the direct line of sight of the IR receiver. Do not use the remote control at the same time as remote controls for other devices.

If you shake the Magic Remote left and right or turn its wheel  while pointing it at the TV, a pointer will appear on the TV screen. If you move the remote control to the direction you want, the pointer follows the movement. If the pointer is not used for a certain period of time, it will disappear. When the pointer disappears from the screen, shake the Magic Remote right and left. It will then reappear. The pointer will disappear if you press  $\triangle \nabla \triangleleft \triangleright$ , and the remote will work as a conventional remote.

### Installing the batteries

Remove the battery compartment cover and insert two AA (No.5, 1.5V) batteries; make sure the polarity of the batteries is in accordance with the polarity marks "+" and "-" in the battery compartment of the remote control.

### Pairing the Magic Remote

You must pair the Magic Remote with the webOS TV to use it. Pair the Magic Remote prior to use as follows:











1. Turn the TV on. After about 20 seconds, point the remote toward the TV and then press  $\square$  key.
2. The remote control will automatically be registered, and the pairing completion message is displayed on the TV screen.
3. If the Magic Remote failed to register, turn the TV off and back on, and then try to register again.

### Re-registering the Magic Remote













If the Magic Remote's pointer does not appear on the TV, you must re-register it.

1. Hold the remote control towards the TV and longpress  key until the instruction appears.
2. The previously registered remote control is deregistered and then registered again.

## Discription of the Magic Remote

Designation	Description
	Switch between working and standby status.
	You can turn on/off the power of the set-top box.
	Select the channel or input numbers.
 QUICK ACCESS	Press and hold to open QUICK ACCESS edit screen.
	Checking the saved programmes.
	It displays the additional keys on the remote control.
	It adjusts the volume level.
	Select to turn off/on the sound from the TV. Press and hold to enter the Accessibility menu.
	Check out the recommended contents. Press and hold the key while speaking to use the voice recognition function. Note: Recommendation service may not be available depending on the countries you are in.
	You can change the programme.



Designation	Description
	Displays the Home menu. Press and hold to open the list used previously.
	Enters the Quick Settings menu. Press and hold to enter the All Settings menu.
	Select items or adjust values.
	Scroll up and down to switch channels or interfaces. Press this key to confirm the operation.
	Move to the previous step. Press and hold to close the menu.
	You can check the program.
	Opens Netflix application. (Can be used only after download.)
	Selects an input source. Press and hold to enter into the Home Dashboard.
	Opens ivi application. (Can be used only after download.)
	Special function keys.
	Search movies.
	Play.
	Pause.

## 08 TECHNICAL SPECIFICATIONS

The TV meets the requirements of protection class II according to GOST IEC 62368-1-2014. in terms of safety in operation. Precious metals are not present in the product.

Model	CRL500	CRL550	CRL650
Image and Sound			
Size	50"	55"	65"
Backlight	QLED		
Maximum resolution	3840×2160		
LCM Center Luminance of White	250 cd/m <sup>2</sup>	300 cd/m <sup>2</sup>	330 cd/m <sup>2</sup>
Контрастность	5000:1	1200:1	1300:1
Display scale	16:9		
Viewing angle (CR>10)	178°/178°(H/V)	176°/176°(H/V)	178°/178°(H/V)
Response time (Typ)	8 ms	9 ms	6 ms
Power and Voltage			
Voltage	100-240 V~, 50/60 Hz		
Consumption power	168 W	200 W	230 W
Power density in operating mode	0,018 W/cm <sup>2</sup>	0,017 W/cm <sup>2</sup>	0,015 W/cm <sup>2</sup>
Consumption power in standby mode	0,5 W		
Consumption power when switched-off	0 W		
SMART Module			
OC	Web OS		
CPU Frame	ARM cortex -CA75x2, CA55x2/1 GHz		
GPU	IMG BXE4		
RAM (DDR)	1,5 GB		
ROM (Flash)	8 GB		
Bluetooth	5.1		
Remote Control			
Signal type	Bluetooth/Infrared		
Batteries	2 x AA 1,5 V (not included in the packaging list)		
Use Conditions			
Environment temperature	5-40 °C		
Humidity	20-80 % (at 25 °C)		
Atmosphere	86-106 kPa		

Dimensions			
Brackets VESA (mm)	300 x 200	300 x 300	300 x 300
Size (with stand), L x W x H	1110 x 310 x 697 mm	1228 x 243 x 742 mm	445 x 350 x 886 mm
Size (without stand), L x W x H	1110 x 88 x 644 mm	1228 x 73 x 711 mm	1445 x 89 x 833 mm
Net weight (with stand/without stand)	9,2/9,3 kg	12,5/12,7 kg	14,8/15 kg
Gross Weight (with stand/without stand)	12/12,1 kg	16/16,2 kg	19,6/19,8 kg

## 09 TROUBLESHOOTING

Check possible causes of malfunction before contacting a service center.

Problem	Solution
The QLED TV does not turn on, the power indicator does not light up.	Make sure that the power cable is securely connected.
Snowflake spots occur in the TV images and there is noise in accompanying sound	Check if the antenna plug is loose or the cable is in good condition. Check the antenna type. Adjust the direction and position of the antenna.
No sound.	Check that the audio cable is correctly connected to the appropriate jack. Check the current volume level Press the button  on the remote control: the sound may have been turned off earlier.
Audible interference is present.	Keep all nearby sources of radio frequency radiation away from the TV set.
The remote control doesn't work.	Point the remote control at the IR sensor of the TV from a distance of no more than 10 m. Check the batteries and replace them if necessary. Make sure that the remote control transmitter or the IR sensor of the TV is not dirty or obstructed.
The sound is distorted.	Adjust the volume.
No Internet access. 1. There is no connection to a local (Ethernet) or wireless (Wi-Fi) network. 2. Additional network equipment not included with the TV is malfunctioning. 3. The TV is not working properly.	1. Make sure the TV is connected to the network. 2. Turn the modem off and on again. Check the modem settings. Try connecting to the network with a different modem. 3. Turn the TV off and on again.

Interruptions during video playback.

1. When playing back from a storage device, the speed of the USB storage device is slow.
2. When playing online, the connection speed is slow or there is a problem with the resource where the video is located.

1. Use high-speed drives.
2. You need a high-speed connection to watch videos online. Make sure that no other devices (such as other users' computers) are downloading large amounts of data at the same time on your home network.

**Notes:**

- *To prolong the service life of your TV, pause at least 30 seconds between turning the TV off and on again.*
- *Turn the TV off when you are finished watching it.*
- *Some TV functions may not be applicable to some files.*
- *Connect the TV only to the power supply that match the rated voltage of the TV, otherwise the TV will not work or will be damaged.*
- *Due to the design of the panels, horizontal or vertical stripes with a hue different from the main tone of the color fill may appear on the screen when viewing video content with a uniform color fill. This is not considered a malfunction or defect. Dark spots on the screen when the TV is tilted backwards, slight darkening of the screen from the elements of the panel construction is not considered a defect.*
- *When viewing videos or images that are mostly white (or dark), lighter light areas may appear in some segments of the screen. This feature is due to the QLED backlight system, which contains several LED elements located evenly behind the matrix, this is not considered a defect.*

*The display of a LED TV is made up of many subpixels and requires the most advanced technology to produce. However, there may be a few light or dark pixels on the screen. They do not affect the performance of the product. For specific information about the acceptable bit pixel values for your TV model, please contact technical support with your TV model and serial number.*

*Special conditions, test signals and special equipment are required to diagnose a faulty LCD matrix, so only an authorized service center can check the quality of your TV's LCD matrix.*



## 10 CLEANING & MAINTENANCE

---

### Cleaning the screen

Do not touch the screen with sharp objects. To remove dust or fingerprints from the screen, wipe it with a clean, dry, soft cloth. In case of heavy soiling, soak the cloth in room temperature water with a small amount of dishwashing detergent or fabric softener, wring the cloth almost dry, then wipe the screen. Make sure there is no water left on the screen. Do not turn on the TV until the moisture has dried.

### Cleaning the cabinet

Clean the outside of the TV case with a clean, dry, soft, lint-free cloth soaked in room temperature water.

For your personal safety, be sure to disconnect the power cord from the power outlet before performing any cleaning or maintenance operations. Do not use chemicals (benzene, solvents or alcohol) to clean the TV or screen as they may damage the surface of the TV.

## 11 DISPOSAL

---



To protect the environment, do not dispose of appliance and the batteries with household waste. Bring the appliance and batteries to specialized points for further disposal. For more information on the disposal of this product, contact your local authority, your household waste disposal service, or the retailer.

## 12 STORAGE

---

- Remove the batteries from the remote control before storing the TV. If the batteries are not removed for an extended period of time during storage, electrolyte may begin to leak from the batteries.
- It is recommended that you store the unit in its original packaging, in a dry, well-ventilated area, away from heaters and direct sunlight.
- Store at temperatures from +5 to +40 °C in closed rooms and absence of acidic, alkaline and other aggressive impurities in the air.
- Do not store the TV without packaging.
- Do not place other objects, especially heavy objects, on top of the TV box.

## 13 TRANSPORT

---

- Store the appliance in a clean, closed, dry room at an ambient temperature between 5 and 40 °C and a relative humidity of no more than 70 %.
- Transportation of the device can be carried out by all means of transport, in accordance with the rules for the carriage of goods. When transporting in the original packaging, protect the appliance from damage, preventing the exposure to precipitation and aggressive environments.
- When transporting the appliance without original packaging, use bubble wrap and corrugated cardboard packaging. Wrap each element of the appliance in a film and place it vertically in the container. The free distance between the elements of the product must be laid with air bubble wrap or folded cardboard.

## 14 WARRANTY

---

Organization for warranty service and acceptance of claims:

LLC «MVM», Russia, 105066, Moscow, Nizhnyaya Krasnoselskaya str., 40/12, building 20, floor 5, room II, room 3.

Phone: +7 (495) 644-28-48

Information about the warranty conditions:

<https://www.eldorado.ru/spv>

or by phone Eldorado - 8 (800) 250 25 25

<https://www.mvideo.ru/spv>

or by phone M.Video - 8 (800) 600 77 75

The seller's warranty is 12 months from the date of sale (transfer) of the goods to the Customer.

## 15 ADDITIONAL INFORMATION

---

**Manufacturer:** SHENZHEN KTC TECHNOLOGY CO., LTD.

Address: The first to fifth Floor, 1#Building B, NO. 4023 Wuhe street, Bantian, Longgang District Shenzhen, Guangong, China

Made in China

Importer/Manufacturer's authorized company:

LLC «MVM», Russia, 105066, Moscow, Nizhnyaya Krasnoselskaya str., 40/12, building 20, floor 5, room II, room 3.

E-mail: cert-log@mvideo.ru  
Phone: +7 (495) 644-28-48

Installed by the manufacturer in accordance with paragraph 2 of article 5 of the Law of the Russian Federation «On Consumer Protection» the service life of this product is 3 years from the date of sale, provided that the product is used in accordance with the rules and recommendations set forth in this instruction manual and applicable technical standards.

There are no special conditions for the sale.

The date of manufacture is indicated (coded) on the device, where the 1st and 2nd digits from the beginning are the month of manufacture; the next 2 digits are the year of manufacture, the next 7 digits are the serial number.

The product is certified, meets the requirements:

TR TS 004/2011 «On the safety of low-voltage equipment»,

TR TS 020/2011 «Electromagnetic compatibility of technical means»

TR EAEU 037/2016 «On the restriction of the use of hazardous substances in products of electrical engineering and radio electronics».

The manufacturer reserves the right to change the scope of delivery, technical specifications and appearance of the goods.



Manufactured under license from Dolby Laboratories.  
Dolby, Dolby Audio, and the double-D symbol  
are trademarks of Dolby Laboratories.



The terms HDMI, HDMI High-Definition Multimedia Interface, HDMI Trade dress and the HDMI Logos are trade-marks or registered trademarks of HDMI Licensing Administrator, Inc.

Добро пожаловать в клуб **CARRERA!**

История бренда начинается в 1980-е гг. в Германии, когда дизайнеры разработали первые линейки техники для дома и для ухода за собой.

Инженеры и дизайнеры **CARRERA** вдохновлялись легендарной Carrera Panamericana - самой долгой и опасной гонкой 1950-х. На победу в гонке могли рассчитывать лишь те, кто выкладывался до конца и был готов выйти за пределы возможностей человека и техники.

Эта философия и легла в основу всех продуктов **CARRERA**.

Для каждого устройства используются Hi-Tech компоненты и высококачественные материалы. Акцент делается на мощность, качество, инновационность и функциональный дизайн.

Такой подход нашел отклик в сердцах миллионов покупателей: в настоящий момент узнаваемость бренда в Европе достигла 90 %, а продукты **CARRERA** стали признанным воплощением немецкой точности и мастерства.

Сегодня **CARRERA** продолжает инвестировать в научные исследования и развитие. В каждом со-зданном продукте сочетается комфорт, производительность и роскошь.

**CARRERA** - это не просто техника. Это стиль жизни.

# СОДЕРЖАНИЕ

<b>01</b>	<b>НАЗНАЧЕНИЕ</b>	<b>22</b>
<b>02</b>	<b>СОБЛЮДЕНИЕ ПРАВ ТРЕТЬИХ ЛИЦ</b>	<b>22</b>
<b>03</b>	<b>МЕРЫ БЕЗОПАСНОСТИ</b>	<b>23</b>
<b>04</b>	<b>ОБЗОР УСТРОЙСТВА</b>	<b>26</b>
<b>05</b>	<b>УСТАНОВКА</b>	<b>27</b>
<b>06</b>	<b>ПЕРВЫЙ ЗАПУСК</b>	<b>30</b>
<b>07</b>	<b>ИСПОЛЬЗОВАНИЕ ПУЛЬТА ДИСТАНЦИОННОГО УПРАВЛЕНИЯ MAGIC</b>	<b>30</b>
<b>08</b>	<b>ТЕХНИЧЕСКИЕ ХАРАКТЕРИСТИКИ</b>	<b>34</b>
<b>09</b>	<b>УСТРАНЕНИЕ НЕИСПРАВНОСТЕЙ</b>	<b>35</b>
<b>10</b>	<b>ОЧИСТКА И УХОД</b>	<b>37</b>
<b>11</b>	<b>УТИЛИЗАЦИЯ</b>	<b>37</b>
<b>12</b>	<b>УСЛОВИЯ ХРАНЕНИЯ</b>	<b>38</b>
<b>13</b>	<b>ТРАНСПОРТИРОВКА</b>	<b>38</b>
<b>14</b>	<b>ГАРАНТИЯ</b>	<b>38</b>
<b>15</b>	<b>ДОПОЛНИТЕЛЬНАЯ ИНФОРМАЦИЯ</b>	<b>39</b>

Прежде чем использовать данное устройство, обязательно внимательно прочитайте инструкцию по эксплуатации и сохраните ее в качестве справочника. Правильное использование прибора значительно продлит срок его службы

## **01 НАЗНАЧЕНИЕ**

---

Цветной QLED-телевизор с функцией Смарт ТВ (Smart TV) предназначен для приема цифрового эфирного, кабельного и спутникового телевизионного вещания (DVB-T2/C/S2), просмотра мультимедийного контента (видео, фото, музыка) из сети Интернет с помощью Android-приложений и с внешних USB-носителей, а также подключения внешних цифровых и аналоговых источников сигнала (HDMI, AV) для просмотра видеопотока. Телевизор можно подключить к таким источникам сигнала, как внешний медиапроигрыватель или персональный компьютер при наличии у них соответствующих разъемов.

Меры безопасности и инструкции, содержащиеся в данном руководстве, не охватывают все возможные ситуации, которые могут возникнуть в процессе эксплуатации устройства. При работе с устройством пользователь должен руководствоваться здравым смыслом, быть осторожным и внимательным.

Все изображения интерфейса пользователя, использованные в данной инструкции, имеют исключительно справочный характер и могут отличаться от реального вида интерфейса. Внешнее изображение устройства в данной инструкции может отличаться от реального внешнего вида.

## **02 СОБЛЮДЕНИЕ ПРАВ ТРЕТЬИХ ЛИЦ**

---

Любой контент и любые сервисы, доступные через данное устройство, предназначены только для личного пользования, а не в коммерческих целях, являются собственностью их владельцев и защищаются законами об авторском праве, соответствующих патентах, торговых знаках и другими нормативами. Запрещается нелегально изменять, копировать, публиковать, загружать, распространять и продавать продукты на их основе без предварительного разрешения поставщика сервиса и владельца контента.

Любой контент и сервис предоставляется «как есть» и является собственностью третьей стороны. Поэтому производитель не предоставляет гарантии от изменения, приостановки, отмены, завершения соответствующих

сервисов и предоставляемого ими контента, и не несет ответственности за юридические последствия и обязательства по возмещению убытков, которые возникают в связи с их использованием. Контент и сервисы передаются по сетям и каналам третьих сторон, и производитель не отвечает за их поддержку и не обязан предоставлять такую поддержку.

Необходимо соблюдать нормы, установленные законодательством страны, в которой используется устройство, касательно громкости воспроизведения аудио в общественных жилых зонах, а также правила и нормы показа лицензионного контента в общественных местах.

### 03 МЕРЫ БЕЗОПАСНОСТИ



## ВНИМАНИЕ!







Опасность поражения электрическим током, не открывать!

При установке телевизора оставляйте зазор для вентиляции. Не закрывайте вентиляционные отверстия на задней панели и нижней части телевизора. В случае необходимости ремонта задняя крышка устройства должна открываться только квалифицированным специалистом.

**При эксплуатации телевизор находится под высоким напряжением. Во избежание поражения электрическим током не снимайте заднюю крышку, обратитесь в сервисную службу!**

Обозначение	Описание
	<b>ОСТОРОЖНО</b> Символ молнии в треугольнике предупреждает о наличии в устройстве опасного для жизни напряжения и риске поражения электрическим током.
	<b>ВНИМАНИЕ!</b> Символ восклицательного знака в треугольнике указывает на наличие в настоящей инструкции важных условий по эксплуатации и техническому (сервисному) обслуживанию.
	<b>ОСТОРОЖНО!</b> Во избежание возгорания или поражения электрическим током аппарат не должен быть подвергнут воздействию капель или брызг и никакие емкости с жидкостями такие, как, например, вазы не должны быть установлены на аппарате. Не размещайте телевизор в сырых помещениях и помещениях с повышенной влажностью

	<p><b>ВНИМАНИЕ!</b>          Предохраняйте телевизор от механического воздействия: ударов, вибраций, падений. Это может привести к повреждению и выходу данного устройства из строя.</p> <p>Не подвергайте основной блок воздействию прямых солнечных лучей и других источников тепла. Не устанавливайте телевизор непосредственно на других предметах, которые выделяют тепло: например, видеоплеерах и аудиосулителях. Не закрывайте вентиляционные отверстия на задней крышке. Вентиляция необходима для предотвращения отказа электрических компонентов. Не сдавливайте шнур питания под основным блоком или другими тяжелыми предметами.</p>
	<p><b>ВНИМАНИЕ!</b>          Никогда не вставайте, не опирайтесь, не нажимайте на телевизор или его подставку.</p> <p>Устанавливайте устройство только на ровной устойчивой подставке. Перед установкой убедитесь, что данная подставка выдержит вес изделия.</p> <p>Если устройство не используется в течение длительного периода времени, рекомендуется отсоединить шнур питания от розетки переменного тока.</p> <p>Светодиодная панель, используемая в данном телевизоре, изготовлена из стекла. Поэтому ее надо предохранять от механических повреждений. В случае повреждения светодиодной панели будьте осторожны, чтобы не получить травму от разбитого стекла.</p>
	<p><b>ВНИМАНИЕ!</b>          Во избежание возникновения пожара или поражения электрическим током не подвергайте устройство воздействию атмосферных осадков или повышенной влажности. При приближении грозы необходимо выключить телевизор, вынуть сетевую вилку из розетки и отключить антенну от телевизора.</p>
	<p><b>ВНИМАНИЕ!</b>          Телевизор не предназначен для использования детьми без присмотра взрослых.</p>
	<p><b>ВНИМАНИЕ!</b>          Любые несанкционированные изменения устройства могут привести к отмене гарантии на его обслуживание.</p>



- Данное устройство разработано для домашнего использования. Устройство не предназначено для использования в коммерческих целях. Используйте устройство только по его прямому назначению.
- Перед подключением устройства к электрической сети убедитесь, что напряжение электрической сети соответствует параметрам питания устройства.
- Не используйте устройство рядом с источниками тепла и легковоспламеняющимися предметами, при повышенной или пониженной температуре. Рекомендуется использовать устройство при температуре от 10 до 35 °С.
- Избегайте воздействия на устройство повышенной влажности, воды, пыли и грязи.
- Используйте для очистки сухую мягкую безворсовую ткань. Запрещается использовать для этой цели какие-либо моющие или чистящие жидкости. Отключите устройство от электрической сети перед очисткой.
- Не пытайтесь в случае поломки открыть корпус устройства и отремонтировать его самостоятельно, обратитесь в сервисный центр.
- Если устройство не планируется использовать в течение длительного времени, отключите его от электрической сети.
- Не надавливайте на панель телевизора, это может ее повредить.
- Избегайте попадания посторонних предметов в отверстия и разъемы на корпусе устройства.
- При отсоединении кабеля от устройства никогда не тяните за шнур, держитесь за штекер.
- Избегайте физического воздействия на кабель устройства.
- Не используйте кабель, если он поврежден.
- Не размещайте тяжелые предметы на устройстве и кабелях.
- При возникновении постороннего шума, запаха, дыма незамедлительно прекратите использование устройства и отключите его от электрической сети.
- Рекомендуется использовать комплектующие из комплекта поставки.
- При использовании сторонних аксессуаров убедитесь в их совместимости с данным устройством.

## 04 ОБЗОР УСТРОЙСТВА

- QLED-телевизор
- Опорные ножки - 2 шт.
- Винты крепления ножек - 4 шт.
- Пульт дистанционного управления
- Шнур питания (может быть подсоединен к устройству)

### Лицевая сторона

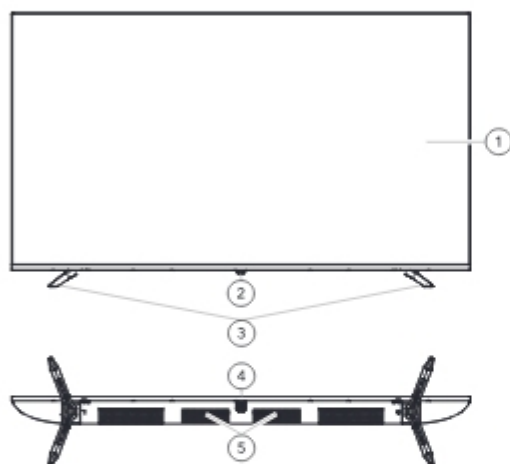

1. Экран телевизора
2. ИК-приемник сигнала с пульта дистанционного управления (ПДУ)/LED-индикатор работы
3. Опорные ножки
4. Кнопка питания
5. Отверстия выхода звука акустических динамиков

### Обратная сторона

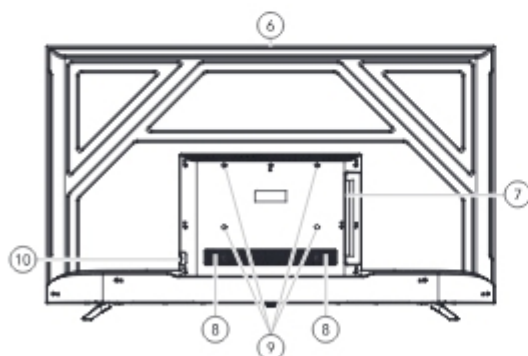

6. Вентиляционные отверстия
7. Панель с портами
8. Отверстия выхода звука акустических динамиков
9. Отверстия для крепления на кронштейн (VESA)
10. Разъем для шнура питания

## Боковая панель с портами

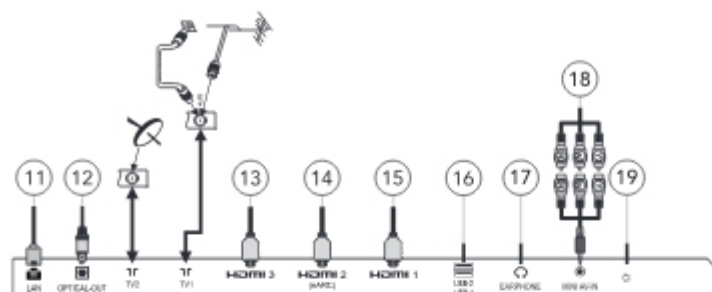

11. LAN-порт (Интернет)
12. Оптический аудиовыход
13. Вход HDMI 3
14. Вход HDMI 2 (поддержка eARC)
15. Вход HDMI 1
16. USB Type-A 2.0
17. Аудиовыход 3,5 мм mini-Jack
18. Аналоговый аудио- и видеовыход 3 × RCA (видео (Y), аудио-левый (W) и аудио-правый (R))
19. Слот подключения CI-модуля

### **ВНИМАНИЕ!**

**Изображения являются схематичными и могут отличаться от реального устройства.**

## **05 УСТАНОВКА**

Телевизор предусматривает два возможных варианта установки: на горизонтальной поверхности, используя ножки, или на кронштейне, используя отверстия VESA (9), находящиеся на обратной стороне телевизора.

Устанавливая телевизор, руководствуйтесь следующими правилами:

- Когда берете телевизор, старайтесь не касаться и не давить на экран, придерживайте его снизу и по бокам;
- Располагайте телевизор так, чтобы на экран не попадали прямые солнечные лучи;
- Устанавливайте устройство на ровные нешатаящиеся предметы мебели, имеющие запас по ширине и глубине;
- Убедитесь, что телевизор не выходит за край мебели, на которой установлен;

- Не ставьте телевизор на поверхность, покрытую тканями;
- Устанавливайте телевизор в недоступном для маленьких детей месте;
- Не размещайте телевизор на высоких предметах мебели, таких как серванты, книжные шкафы, не закрепив надежно телевизор;
- Не размещайте телевизор вблизи источников тепла, таких как батареи;
- Для обеспечения вентиляции телевизор стоит располагать на расстоянии не менее 10 см от других объектов.

### Установка на ножки

1. Извлеките из упаковки входящие в комплект ножки (2 шт.) и винты крепления ножек (4 шт.).
2. Положите телевизор на стол лицевой стороной вверх.
3. Убедитесь, что нижняя часть телевизора совпала с краем стола и стол не мешает подсоединению ножек.
4. Приложите ножки к корпусу телевизора с учетом маркировки на ножке и на корпусе: L - левая сторона, R - правая сторона. Туго закрутите их винтами, как показано на рисунке.

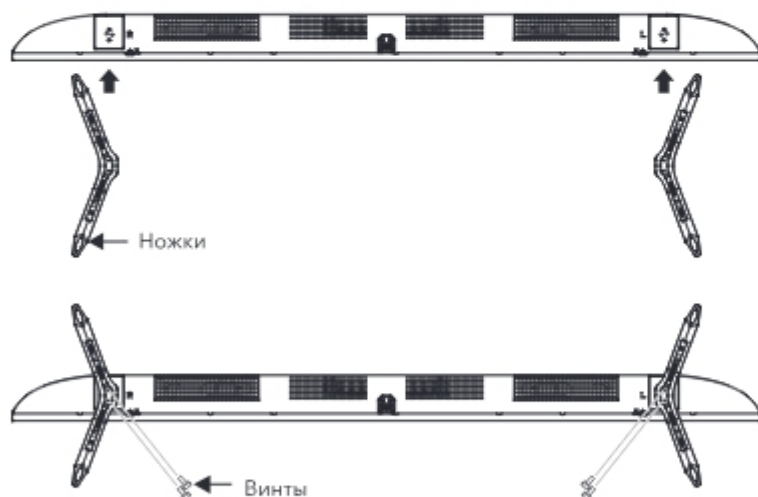

5. При установке телевизора на подставку руководствуйтесь рисунком ниже.

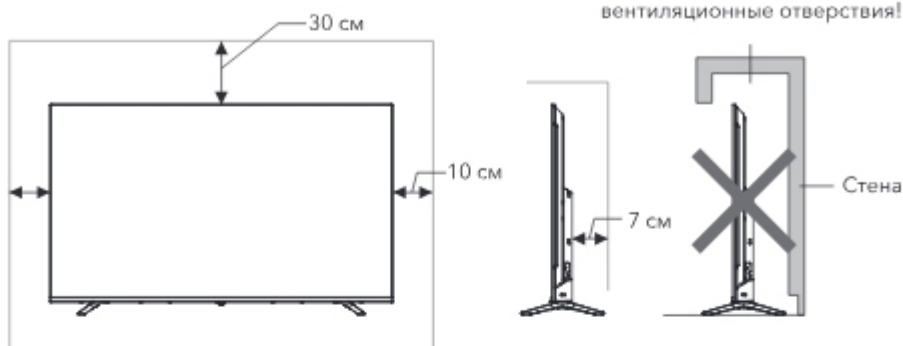

### Установка на кронштейн

1. Монтируйте телевизор уже на установленный на стену кронштейн.
2. Убедитесь, что кронштейн подходит под стандарт VESA (расстояние между отверстиями винтовых креплений смотрите в разделе **ТЕХНИЧЕСКИЕ ХАРАКТЕРИСТИКИ**). Кронштейн должен выдерживать вес, как минимум в 4 раза больший, чем совокупный вес телевизора и кронштейна.
3. Убедитесь, что вокруг телевизора останется достаточно свободного расстояния в соответствии с рисунком:

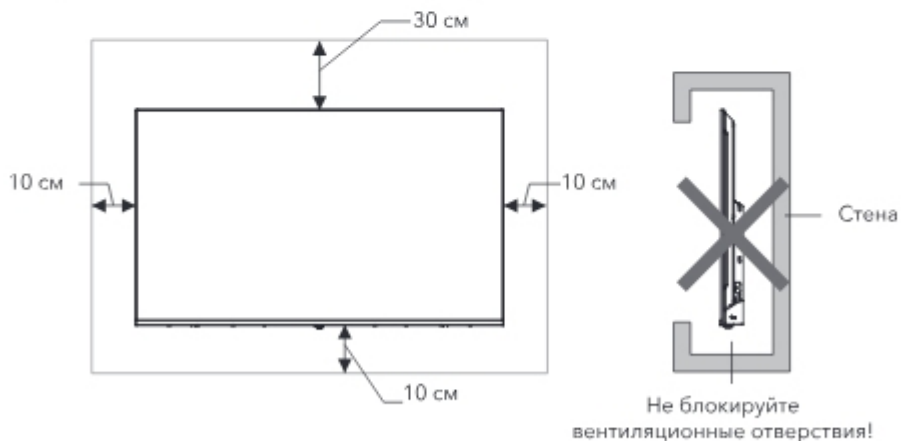

4. Желательно установить резиновые прокладки между телевизором и кронштейном.
5. Руководствуйтесь инструкцией, идущей в комплекте с кронштейном.

## Подключение телевизора к сети

Подключите шнур питания к сети с параметрами тока, указанными в спецификации и на обратной стороне телевизора (110-240 В ~, 50/60 Гц).

## 06 ПЕРВЫЙ ЗАПУСК

---

Нажмите кнопку включения на самом устройстве или на пульте ДУ. Вас встретит мастер настройки телевизора. Следуйте инструкциям на экране, чтобы настроить регион, язык, подключение к сети Интернет.

## 07 ИСПОЛЬЗОВАНИЕ ПУЛЬТА ДИСТАНЦИОННОГО УПРАВЛЕНИЯ MAGIC

---

При использовании пульта дистанционного управления убедитесь, что расстояние до телевизора не превышает 10 метров. Избегайте попадания прямых солнечных лучей на датчик инфракрасных лучей на передней панели устройства. Не роняйте пульт ДУ механическому воздействию и старайтесь оберегать его от влаги.

Не направляйте яркие источники света на ИК-передатчик пульта. Пульт работает только в прямой зоне видимости ИК-приемника. Не используйте пульт ДУ одновременно с пультами от других устройств.

Для включения функции указки направьте пульт ДУ на экран телевизора и

потрясите им вправо-влево либо покрутите колесико . На экране появится курсор, следующий за движением пульта. Если функция не будет использоваться в течение некоторого времени, курсор исчезнет. Если функция указки начнет работать нестабильно, переведите курсор за край экрана.

Для отключения указки нажмите    .

## Установка элементов питания

Откройте крышку отсека элементов питания на задней части пульта. Вставьте две батарейки АА (1,5 В). Убедитесь в соответствии значков «+» и «-» на батарейках и внутри отсека. Закройте крышку отсека элементов питания.

При обычном использовании телевизора батарей хватает в среднем до 6 месяцев. Извлеките батареи из пульта, если не собираетесь им пользоваться долгое время.

### Подключение пульта ДУ к телевизору





Для работы всех функций пульта ДУ Magic его необходимо подключить к телевизору.

1. Установите элементы питания в пульт ДУ Magic.
2. Включите телевизор. Спустя примерно 20 секунд направьте пульт ДУ в сторону телевизора и нажмите колесико . На экране телевизора отобразится сообщение об успешном подключении.
3. Если подключение не осуществилось, повторите попытку, предварительно выключив и включив снова телевизор.

### Повторная регистрация пульта ДУ

Если на экране телевизора перестала появляться курсор пульта ДУ, его необходимо перерегистрировать. Направьте пульт ДУ в сторону телевизора и нажмите , затем следуйте инструкции, появившейся на экране.

## Описание пульта ДУ Magic

Обозначение	Описание
	Включение/переключение в режим ожидания
	Включение/выключение ТВ-приставки
	Выбор канала или ввод цифр
 QUICK ACCESS	Нажмите и удерживайте, чтобы открыть экран редактирования Быстрого доступа (функция, позволяющая переходить к определенному приложению или телепередаче с помощью нажатия и удерживания соответствующих кнопок с цифрами)
	Доступ к списку каналов
	Отображение дополнительных функций дистанционного управления
	Регулировка громкости
	Включение/выключение звука Нажмите и удерживайте для входа в меню «Доступность»
	Проверка рекомендованного контента. Подавая голосовую команду, нажмите и удерживайте кнопку для включения функции распознавания голоса. <b>Примечание:</b> некоторые рекомендованные службы могут быть доступны не во всех странах
	Переключение каналов

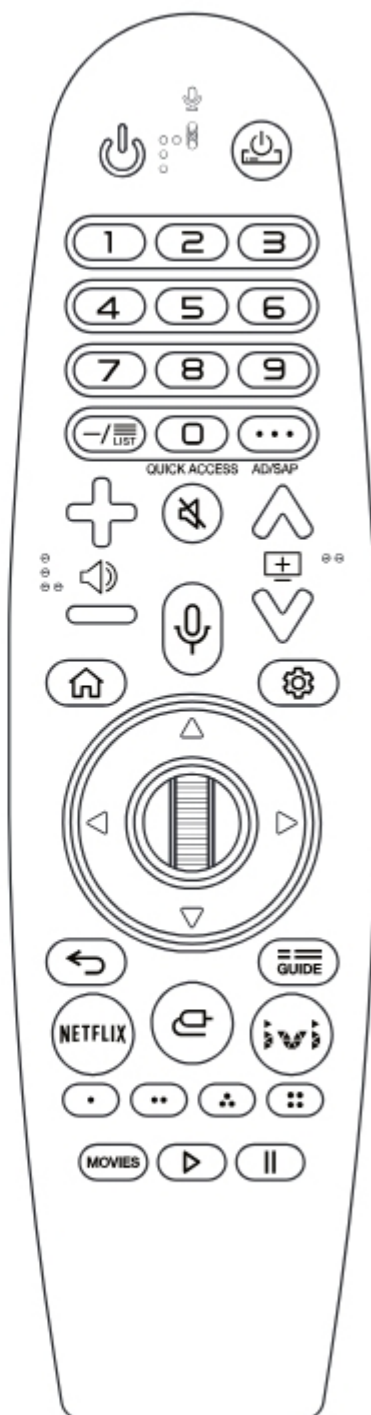



Обозначение	Описание
	Доступ к домашней панели Нажмите и удерживайте для запуска последних использованных программ
	Вход в меню «Быстрые настройки». Нажмите и удерживайте для отображения меню («Все настройки»)
	Нажмите на центральную кнопку для выбора меню
	Выбор нужной строки и изменение параметров Прокручивайте колесико для переключения каналов и прокрутки меню
	Возвращение к предыдущему шагу Нажмите и удерживайте, чтобы закрыть меню
	Нажмите и удерживайте для перехода в меню «Руководство»
	Запуск приложения Netflix. (Можно использовать только после установки этого приложения)
	Изменение источника входного сигнала. Нажмите и удерживайте для открытия Панели управления домом
	Запуск приложения iVi (Можно использовать только после установки приложения)
	Доступ к специальным функциям некоторых меню
	Поиск кинофильмов
	Воспроизведение
	Пауза

## 08 ТЕХНИЧЕСКИЕ ХАРАКТЕРИСТИКИ

Телевизоры по условиям безопасности в эксплуатации соответствуют требованиям защиты клас-са II по ГОСТ IEC 62368-1-2014. Драгоценные металлы в изделии отсутствуют.

Модель	CRL500	CRL550	CRL650
Изображение и звук			
Размер матрицы (LCD)	50"	55"	65"
Тип светодиодной под-светки	QLED		
Собственное разрешение (пикс.)	3840×2160		
Яркость экрана	250 кд/м <sup>2</sup>	300 кд/м <sup>2</sup>	330 кд/м <sup>2</sup>
Контрастность	5000:1	1200:1	1300:1
Формат отображения	16:9		
Угол обзора	174	176	
Время отклика	11500	12000	
Питание			
Напряжение:	100-240 В~, 50/60 Гц		
Потребляемая мощность:	168 Вт	200 Вт	230 Вт
Удельная мощность рабочего режима:	0,018 Вт/см <sup>2</sup>	0,017 Вт/см <sup>2</sup>	0,015 Вт/см <sup>2</sup>
Потребляемая мощность в режиме ожидания:	0,5 Вт		
Потребляемая мощность в выключенном режиме:	0 Вт		
Смарт-модуль			
ОС	Web OS		
Центральный процессор (CPU)	4-ядерный ARM Cortex-A75x2 / A55x2		
Графический процессор (GPU)	IMG BXE4		
ОЗУ	1,5 ГБ		
Флеш-память	8 ГБ		
Bluetooth	5.1		
Пульт дистанционного управления			
Тип сигнала	Bluetooth/Инфракрасный		
Питание	2 x AA 1,5 В (в комплект не входят)		
Условия эксплуатации			
Температура	5-40 °С		
Влажность	20-80 % (при температуре 25 °С)		
Атмосферное давление	86-106 кПа (650-800 мм рт. ст.)		

Габариты/монтаж			
Крепление VESA	300 x 200	300 x 300	300 x 300
Габариты (с ножками) (Д x Ш x В)	1110 x 310 x 697 мм	1228 x 243 x 742 мм	445 x 350 x 886 мм
Габариты (без ножек) (Д x Ш x В)	1110 x 88 x 644 мм	1228 x 73 x 711 мм	1445 x 89 x 833 мм
Масса нетто (с ножками/без ножек)	9,2/9,3 кг	12,5/12,7 кг	14,8/15 кг
Масса брутто (с ножками/без ножек)	12/12,1 кг	16/16,2 кг	19,6/19,8 кг

## 09 УСТРАНЕНИЕ НЕИСПРАВНОСТЕЙ

Проверьте возможные причины неисправности, прежде чем обращаться в сервис-центр.

Признак неисправности	Действия по устранению неисправности
QLED-телевизор не включается, индикатор питания не горит.	Проверьте надежность подключения кабеля электропитания.
Изображение мерцает, нестабильно, или присутствуют помехи.	Проверьте правильность подключения видеокабеля к соответствующему разъему. Проверьте, соответствует ли входящий сигнал требованиям данного устройства. Проверьте правильность подключения антенны.
Нет звука.	Проверьте правильность подключения аудиокабеля к соответствующему разъему. Проверьте текущий уровень громкости. Нажмите кнопку  на пульте ДУ - возможно, ранее был выключен звук.
Присутствуют звуковые помехи.	Уберите от телевизора все близко расположенные источники радиочастотного излучения.
Пульт дистанционного управления не работает.	Направляйте пульт точно на ИК-датчик телевизора с расстояния не более 10 метров. Проверьте батарейки, при необходимости замените их. Проверьте, не загрязнен ли передатчик пульта или ИК-датчик телевизора и не находятся ли между ними какие-либо препятствия.
Наблюдается искажение звука.	Уменьшите громкость.
Нет доступа в Интернет. 1. Отсутствует подключение к локальной (Ethernet) или беспроводной (Wi-Fi) сети. 2. Сбой в работе дополнительного сетевого оборудования, не входящего в комплект поставки телевизора. 3. Сбой в работе телевизора.	1. Убедитесь, что телевизор подключен к сети. 2. Выключите и снова включите модем. Проверьте настройки модема. Попробуйте подключиться к сети с помощью другого модема. 3. Выключите и снова включите телевизор.

<p>Перебои во время воспроизведения видео.</p> <ol style="list-style-type: none"> <li>1. При воспроизведении с накопителя низкая скорость USB-накопителя.</li> <li>2. При воспроизведении онлайн низкая скорость подключения или проблема ресурса, где находится видео.</li> </ol>	<ol style="list-style-type: none"> <li>1. Используйте высокоскоростные накопители.</li> <li>2. Для просмотра видео онлайн необходимо высокоскоростное подключение. Убедитесь, что одновременно в вашей домашней сети не происходит скачивание больших объемов данных другими устройствами (например, компьютерами других пользователей).</li> </ol>
--	---

### Примечания:

- *Чтобы продлить срок службы вашего телевизора, делайте паузы не менее 30 секунд между выключением и повторным включением телевизора.*
- *Отключайте электропитание телевизора после завершения работы.*
- *Некоторые функции телевизора не могут быть применимы к некоторым файлам.*
- *Используйте только те источники питания, которые соответствуют номинальному напряжению телевизора, иначе он не будет работать или будет поврежден.*
- *Из-за конструктивных особенностей панелей при просмотре видеоконтента с однородной цветовой заливкой на экране могут наблюдаться горизонтальные или вертикальные полосы с оттенком, отличающимся от основного тона заливки. Подобная неравномерность цветового поля неисправностью или недостатком не считается.*
- *Не считается недостатком появление на экране темных пятен при отклонении телевизора назад от вертикального положения, а также наличие на экране слабых затемнений телевизора от элементов конструкции панели.*
- *При просмотре видео или изображений, где большая часть содержит белый цвет (или темный), возможно появление более светлых световых областей в отдельных сегментах экрана. Данная особенность обусловлена использованием системы подсветки QLED, содержащей несколько светодиодных элементов, расположенных равномерно за матрицей - это не считается дефектом.*

*Дисплей телевизора со светодиодной подсветкой состоит из множества субпикселей, и его изготовление требует применения наиболее совершенных технологий. Однако на экране может быть несколько светлых или темных пикселей. Они не влияют на качество работы изделия. Для получения конкретной информации о допустимых значениях битых пикселей для вашей модели телевизора просим обращаться в техническую поддержку, указав в сообщении модель телевизора и серийный номер.*

*Для точной диагностики неисправности ЖК-матрицы необходимы специальные условия, тестовые сигналы и специальное оборудование, поэтому проверку качества ЖК-матрицы телевизора может произвести только уполномоченный сервисный центр.*

## **10 ОЧИСТКА И УХОД**

---

### **Чистка экрана**

Запрещается прикасаться к экрану острыми предметами. Чтобы убрать с экрана пыль или отпечатки пальцев, протрите его чистой сухой мягкой тканью. В случае сильного загрязнения смочите ткань в воде комнатной температуры с добавлением небольшого количества средства для мытья посуды или смягчителя ткани, отожмите ткань почти досуха, затем протрите экран. Убедитесь, что на экране не осталась вода. Не включайте телевизор, пока влага не высохнет.

### **Чистка корпуса**

Очищайте внешнюю поверхность корпуса телевизора чистой сухой мягкой тканью без ворса, смоченной в воде комнатной температуры. В целях вашей личной безопасности обязательно отсоедините кабель питания от электросети перед осуществлением каких-либо операций по чистке и уходу. Запрещается использовать химические средства (бензолы, растворители или спирт) для чистки корпуса или экрана телевизора, т. к. они могут повредить его поверхность.

## **11 УТИЛИЗАЦИЯ**

---



В целях защиты окружающей среды после окончания срока службы прибора и элементов питания не выбрасывайте их вместе с обычными бытовыми отходами. Передайте прибор и элементы питания в специализированные пункты для дальнейшей утилизации.

Для получения дополнительной информации об утилизации данного продукта обратитесь в местную службу утилизации бытовых отходов или в магазин, где вы приобрели данный продукт.

## 12 УСЛОВИЯ ХРАНЕНИЯ

---

- Прежде чем убрать телевизор на хранение, извлеките батареи из пульта ДУ. Если батареи не удалять длительное время при хранении, из них может начать вытекать электролит.
- Рекомендуется хранить устройство в товарной упаковке, в сухом, хорошо проветриваемом помещении, вдали от нагревательных приборов и прямых солнечных лучей.
- Храните при температуре от +5 до +40 °С в закрытых помещениях и отсутствии в воздухе кислотных, щелочных и других агрессивных примесей.
- Хранение телевизора без упаковки не допускается.
- Не размещайте другие, в особенности тяжелые предметы поверх коробки телевизора.

## 13 ТРАНСПОРТИРОВКА

---

- Транспортировка прибора проводится всеми видами транспорта в соответствии с правилами перевозки грузов. При транспортировке в заводской упаковке обеспечьте защиту прибора от повреждений, исключив возможность воздействия атмосферных осадков и агрессивной среды.
- При транспортировке без заводской упаковки рекомендуется использовать воздушно-пузырьковую пленку и тару из гофрированного картона. Рекомендуется качественно обернуть каждый элемент прибора в пленку и расположить в таре вертикально. Свободное расстояние между элементами изделия необходимо проложить воздушно-пузырьковой пленкой или сложенным картоном.

## 14 ГАРАНТИЯ

---

**Организация по гарантийному обслуживанию и принятию претензий:**  
ООО «МВМ», Россия, 105066, г. Москва, ул. Нижняя Красносельская, д. 40/12, корпус 20, этаж 5, помещение II, ком-ната 3.

Информация об условиях гарантии:

<https://www.eldorado.ru/spv>

или по телефону Эльдорадо - 8 (800) 250-25-25

<https://www.mvideo.ru/spv>

или по телефону М.Видео - 8 (800) 600-77-75

Гарантия продавца - 12 месяцев с момента продажи (передачи) товара Покупателю.

## 15 ДОПОЛНИТЕЛЬНАЯ ИНФОРМАЦИЯ

---

**Изготовитель:** SHENZHEN KTC TECHNOLOGY CO., LTD.

**Адрес:** The first to fifth Floor, 1#Building B, NO. 4023 Wuhe street, Bantian, Longgang District Shenzhen, Guangong, Китай  
Сделано в Китае

**Импортер/Уполномоченное изготовителем лицо:** «МВМ», Россия, 105066, г. Москва, ул. Ниж-няя Красносельская, д. 40/12, корпус 20, этаж 5, помещение II, комната 3.

Телефон: +7 (495) 644-28-48

E-mail: cert-log@mvideo.ru

Установленный производителем в соответствии с п. 2 ст. 5 Закона РФ «О защите прав потребителей» срок службы данного изделия равен 3 годам с даты продажи при условии, что изделие используется согласно правилам и рекомендациям, изложенным в настоящей инструкции по эксплуатации, и применяемым техническим стандартам.

Специальные условия реализации не установлены.

Дата изготовления указана (закодирована) на устройстве, где

1 и 2-я цифра с начала – месяц изготовления;

Следующие 2 цифры – год изготовления;

Следующие 7 цифр – серийный номер.

Товар сертифицирован, соответствует требованиям:

ТР ТС 004/2011 «О безопасности низковольтного оборудования»

ТР ТС 020/2011 «Электромагнитная совместимость технических средств»

ТР ЕАЭС 037/2016 «Об ограничении применения опасных веществ в изделиях электротехники и радиоэлектроники».

Изготовитель оставляет за собой право изменения комплектации, технических характеристик и внешнего вида товара.



Произведено по лицензии Dolby Laboratories. Название Dolby и символ с двойной буквой D являются торговыми марками Dolby Laboratories



Термины HDMI, HDMI High-Definition Multimedia Interface и логотип HDMI являются товарными знаками или зарегистрированными товарными знаками HDMI Licensing Administrator, Inc. в Соединенных Штатах и других странах











***CARRERA***